

# D747M

**SCHEDA COMANDO PER UNO/DUE MOTORI 12 V CON ENCODER  
CONTROL PANEL FOR ONE-TWO 12V MOTORS WITH ENCODER  
STEUERSCHALTAFEL FÜR EINEN (ZWEI) 12V MOTOR(EN) MIT ENCODER  
PUITRE DE COMMANDE POUR UN OU DEUX MOTEURS 12V AVEC ENCODEUR  
QUADRO DE MANDOS PARA UNO OR DOS MOTORES 12V CON ENCODER**

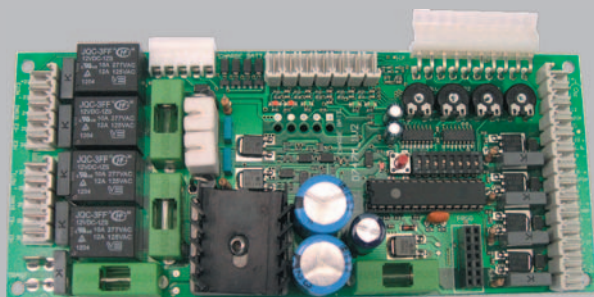

- > ITALIANO
- > ENGLISH
- > DEUTSCH
- > FRANÇAIS
- > ESPAÑOL

**GUIDA ALL'INSTALLAZIONE  
INSTALLATION GUIDE  
INSTALLATIONSANLEITUNG  
NOTICE D'INSTALLATION  
GUÍA PARA LA INSTALACIÓN**

Il presente manuale è destinato solamente al personale tecnico qualificato per l'installazione. Nessuna informazione contenuta nel presente fascicolo può essere considerata d'interesse per l'utilizzatore finale. Questo manuale è allegato alla centralina D747M, non deve pertanto essere utilizzato per prodotti diversi!

**Avvertenze importanti:****Togliere l'alimentazione di rete alla scheda prima di accedervi.**

La centralina D747M è destinata al comando di un motoriduttore elettromeccanico per l'automazione di cancelli, porte e portoni.

Ogni altro uso è improprio e, quindi, vietato dalle normative vigenti.

È nostro dovere ricordare che l'automazione che state per eseguire, è classificata come "costruzione di una macchina" e quindi ricade nel campo di applicazione della direttiva europea 89/392 CEE (Direttiva Macchine).

Questa, nei punti essenziali, prevede che:

- l'installazione deve essere eseguita solo da personale qualificato ed esperto;
- chi esegue l'installazione dovrà preventivamente eseguire "l'analisi dei rischi" della macchina;
- l'installazione dovrà essere fatta a "regola d'arte", applicando cioè le norme;
- infine dovrà essere rilasciata al proprietario della macchina la "dichiarazione di conformità".

Risulta chiaro quindi che l'installazione ed eventuali interventi di manutenzione devono essere effettuati solo da personale professionalmente qualificato, in conformità a quanto previsto dalle leggi, norme o direttive vigenti.

Nella progettazione delle proprie apparecchiature, TAU rispetta le normative applicabili al prodotto (vedere la dichiarazione di conformità allegata); è fondamentale che anche l'installatore, nel realizzare gli impianti, prosegua nel rispetto scrupoloso delle norme.

Personale non qualificato o non a conoscenza delle normative applicabili alla categoria dei "cancelli e porte automatiche" deve assolutamente astenersi dall'eseguire installazioni ed impianti.

Chi non rispetta le normative è responsabile dei danni che l'impianto potrà causare!

si consiglia di leggere attentamente tutte le istruzioni prima di procedere con l'installazione.

**Introduction****English**

This manual has been especially written for use by qualified fitters. No information given in this manual can be considered as being of interest to end users. This manual is enclosed with control unit D747M and may therefore not be used for different products!

**Important information:****Disconnect the panel from the power supply before opening it.**

The D747M control unit has been designed to control an electromechanical gear motor for automating gates and doors of all kinds.

Any other use is considered improper and is consequently forbidden by current laws.

Please note that the automation system you are going to install is classified as "machine construction" and therefore is included in the application of European directive 89/392 EEC (Machinery Directive).

This directive includes the following prescriptions:

- Only trained and qualified personnel should install the equipment;
- the installer must first make a "risk analysis" of the machine;
- the equipment must be installed in a correct and workmanlike manner in compliance with all the standards concerned;
- after installation, the machine owner must be given the "declaration of conformity".

This product may only be installed and serviced by qualified personnel in compliance with current, laws, regulations and directives.

When designing its products, TAU observes all applicable standards (please see the attached declaration of conformity) but it is of paramount importance that installers strictly observe the same standards when installing the system.

Unqualified personnel or those who are unaware of the standards applicable to the “automatic gates and doors” category may not install systems under any circumstances.

Whoever ignores such standards shall be held responsible for any damage caused by the system!

Do not install the unit before you have read all the instructions.

## Einleitung

**Deutsch**

Das vorliegende Handbuch ist nur für technisches, zur Installation qualifiziertes Personal bestimmt. Die im vorliegenden Heft enthaltenen Informationen sind für den Endbenutzer nicht interessant. Diese Anleitung liegt der Steuerung D747M bei und darf daher nicht für andere Produkte verwendet werden!

### **Wichtige Hinweise:**

#### **Die Netzstromversorgung vor dem Zugriff zur Schalt- und Steuertafel abschalten.**

Die Steuerung D747M dient zum Steuern eines elektromechanischen Getriebemotors für die Automatisierung von Türen und Toren.

Jeder andere Einsatz ist unsachgemäß und daher laut gültiger Vorschriften verboten.

Unsere Pflicht ist, Sie daran zu erinnern, dass die Automatisierung, die Sie ausführen werden, als „Maschinenkonstruktion“ klassiert ist und daher zum Anwendungsbereich der Europäischen Richtlinie 89/392 (Maschinenrichtlinie) gehört.

Nach den wichtigsten Punkten dieser Vorschrift:

- darf die Installation ausschließlich von erfahrenem Fachpersonal ausgeführt werden;
- muss jener, der die Installation ausführt, vorher eine „Risikoanalyse“ der Maschine machen;
- muss die Installation „fachgerecht“ bzw. unter Anwendung der Vorschriften ausgeführt sein;
- muss dem Besitzer der Maschine die „Konformitätserklärung“ ausgehändigt werden.

Es ist daher offensichtlich, dass Installation und eventuelle Wartungseingriffe nur von beruflich qualifiziertem Personal in Übereinstimmung mit den Verordnungen der gültigen Gesetze, Normen und Vorschriften ausgeführt werden dürfen.

Bei der Planung ihrer Apparaturen hält sich TAU an die für das Produkt anwendbaren Vorschriften (siehe anliegende Konformitätserklärung); von grundlegender Wichtigkeit ist, dass sich auch der Installateur bei der Durchführung der Anlage genauestens an die Vorschriften hält.

Personal, das nicht qualifiziert ist oder die Vorschriften nicht kennt, die für die Kategorie „automatische Türen und Tore“ anwendbar sind, darf Installationen und Anlagen keinesfalls ausführen.

Wer sich nicht an die Vorschriften hält, haftet für die Schäden, die von der Anlage verursacht werden können.

Vor der Installation bitte alle Anweisungen genau lesen.

## Introduction

**Français**

Le présent manuel est destiné exclusivement au personnel technique qualifié pour l'installation. Aucune information contenue dans ce fascicule ne peut être considérée comme intéressante pour l'utilisateur final. Ce manuel est joint à l'armoire de commande D747M, il ne doit donc pas être utilisé pour des produits différents !

### **Recommandations importantes :**

#### **Couper l'alimentation électrique de l'armoire avant d'y accéder.**

L'armoire de commande D747M est destinée à la commande d'un motoréducteur électromécanique pour l'automatisation de portails et de portes.

Toute autre utilisation est impropre et donc interdite par les normes en vigueur. Nous nous devons de rappeler que l'automatisation que vous vous apprêtez à exécuter est classée comme "construction d'une machine" et rentre donc dans le domaine d'application de la Directive Européenne 89/392 CEE (Directive Machines).

Cette directive, dans ses grandes lignes, prévoit que :

- l'installation doit être exécutée exclusivement par du personnel qualifié et expert ;
- qui effectue l'installation devra procéder au préalable à "l'analyse des risques" de la machine ;
- l'installation devra être faite dans les "règles de l'art", c'est-à-dire en appliquant les normes ;
- l'installateur devra remettre au propriétaire de la machine la "déclaration de conformité".

Il est donc clair que l'installation et les éventuelles interventions de maintenance doivent être effectuées exclusivement par du personnel professionnellement qualifié, conformément aux prescriptions des lois, normes ou directives en vigueur.

Dans le projet de ses appareils, TAU respecte les normes applicables au produit (voir la déclaration de conformité jointe) ; il est fondamental que l'installateur lui aussi, lorsque qu'il réalise l'installation, respecte scrupuleusement les normes.

Tout personnel non qualifié ou ne connaissant pas les normes applicables à la catégorie des "portails et portes automatiques" doit absolument s'abstenir d'effectuer des installations.

Qui ne respecte pas les normes est responsable des dommages que l'installation pourra causer !

Nous conseillons de lire attentivement toutes les instructions avant de procéder à l'installation.

## Introducción

**Español**

Este manual está destinado sólo al personal técnico cualificado para la instalación. Ninguna información contenida en este manual puede ser considerada interesante para el usuario final. Este manual acompaña a la central D747M; por lo tanto, ¡no debe utilizarse para otro tipo de producto!

### **Advertencias importantes:**

#### **Corte la alimentación de red a la tarjeta antes de acceder a ella.**

La central D747M está destinada al accionamiento de un motorreductor electromecánico para la automatización de cancelas, puertas y portones.

Cualquier otro uso es considerado inadecuado y, por consiguiente, está prohibido por las normativas vigentes.

Es nuestro deber recordarle que la automatización que está por realizar está clasificada como «construcción de una máquina» y, por consiguiente, entra dentro del campo de aplicación de la directiva europea 89/392 CEE (Directiva de máquinas).

Dicha normativa, en los puntos fundamentales, prevé que:

- la instalación debe ser efectuada sólo por personal cualificado y experto;
- la persona que efectúe la instalación deberá analizar preventivamente los riesgos de la máquina;
- la instalación deberá ser hecha según las reglas del arte, es decir aplicando las normas;
- por último, habrá que expedir al dueño de la máquina la «declaración de conformidad».

Por consiguiente, es evidente que la instalación y los posibles trabajos de mantenimiento deben ser efectuados por personal cualificado, de acuerdo con cuanto previsto por las leyes, normas y directivas vigentes.

Durante el diseño de sus equipos, TAU respeta las normativas aplicables al producto (véase la declaración de conformidad adjunta); también es fundamental que el instalador, al realizar la instalación, respete escrupulosamente las normas.

Personal no cualificado, o que no conozca las normativas aplicables a la categoría de las «cancelas y puertas automáticas», debe abstenerse de efectuar instalaciones.

¡Quien no respeta las normativas es responsable de los daños que la instalación podría provocar!

se aconseja leer con atención todas las instrucciones antes de proceder con la instalación.

Pag. 6	INSTALLAZIONE / INSTALLATION / INSTALLATION / INSTALLATION / INSTALACIÓN
Pag. 8	ITALIANO
Pag. 14	ENGLISH
Pag. 20	DEUTSCH
Pag. 26	FRANÇAIS
Pag. 32	ESPAÑOL
Pag. 38	SCHEMA CABLAGGIO D747M / D704M WIRING DIAGRAM / SCHALTPLAN DER D747M / SCHÉMA CÂBLAGE D747M / ESQUEMA DEL CABLEADO D747M
Pag. 40	SCHEDA BATTERIA (OPZIONALE) / BATTERY CHARGER BOARD (OPTIONAL) / BATTERIELADEKARTE (OPTIONAL) / CARTE CHARGEUR DE BATTERIE (EN OPTION) / TARJETA CARGA BATERÍA (OPCIONAL)
Pag. 41	DICHIARAZIONE CE / KONFORMITÄTSEKTLÄRUNG / DECLARATION OF CONFORMITY / DECLARATION DE CONFORMITY / DECLARACIÓN DE CONFORMIDAD
Pag. 42	GARANZIA / GARANTIE / GUARANTEE / GARANTIE / GARANTÍA

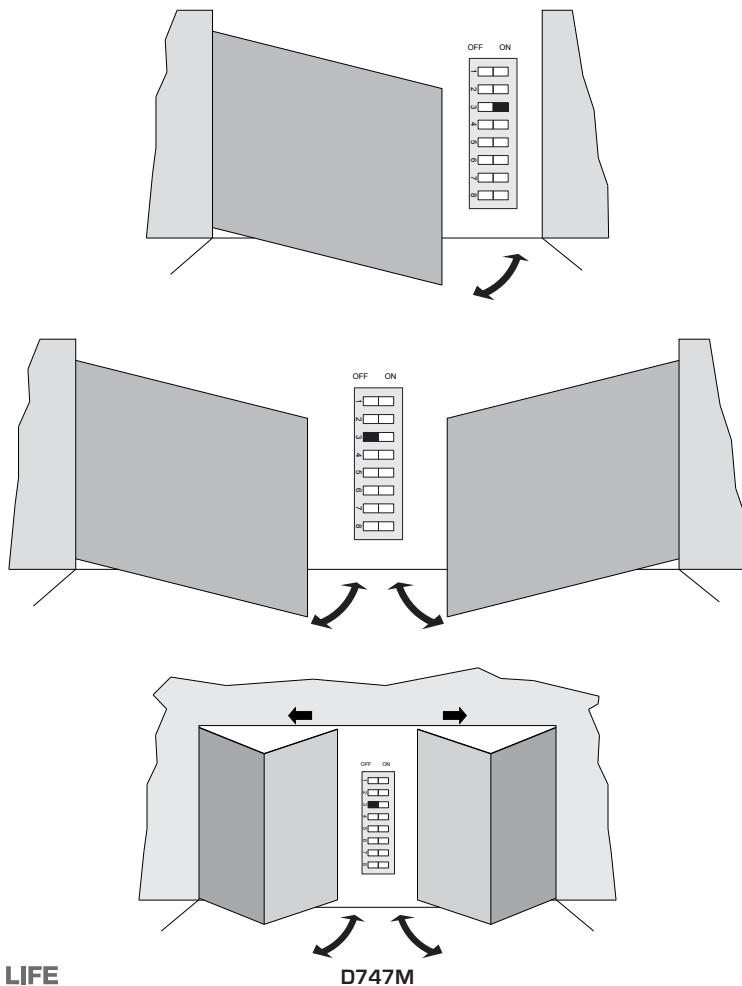

## **INSTALLAZIONE**

**Prima di procedere assicurarsi del buon funzionamento della parte meccanica. Verificare inoltre che il gruppo motoriduttore sia stato installato correttamente seguendo le relative istruzioni. Eseguiti questi controlli, assicurarsi che il motoriduttore non abbia un assorbimento durante il movimento superiore a 3 A (per un corretto funzionamento del quadro di comando).**

L'INSTALLAZIONE DELL'APPARECCHIATURA DEVE ESSERE EFFETTUATA "A REGOLA D'ARTE" DA PERSONALE QUALIFICATO COME DISPOSTO DALLA LEGGE 46/90.

NB : si ricorda l'obbligo di mettere a massa l'impianto nonché di rispettare le normative sulla sicurezza in vigore in ciascun paese.

LA NON OSSERVANZA DELLE SOPRAELENCAATE ISTRUZIONI PUÒ PREGIUDICARE IL BUON FUNZIONAMENTO DELL'APPARECCHIATURA E CREARE PERICOLO PER LE PERSONE, PERTANTO LA "CASA COSTRUTTRICE" DECLINA OGNI RESPONSABILITÀ PER EVENTUALI MALFUNZIONAMENTI E DANNI DOVUTI ALLA LORO INOSSERVANZA.

## **INSTALLATION**

**Before proceeding, make sure the mechanical components work correctly. Also check that the gear motor assembly has been installed according to the instructions. Then make sure that the power consumption of the gear motor is not greater than 3A (otherwise the control panel may not work properly).**

THE EQUIPMENT MUST BE INSTALLED "EXPERTLY" BY QUALIFIED PERSONNEL AS REQUIRED BY LAW.

NB : it is compulsory to earth the system and to observe the safety regulations that are in force in each country.

IF THESE ABOVE INSTRUCTIONS ARE NOT FOLLOWED IT COULD PREJUDICE THE PROPER WORKING ORDER OF THE EQUIPMENT AND CREATE HAZARDOUS SITUATIONS FOR PEOPLE. FOR THIS REASON THE "MANUFACTURER" DECLINES ALL RESPONSIBILITY FOR ANY MALFUNCTIONING AND DAMAGES THUS RESULTING.

## **INSTALLATION**

**Bevor man weitermacht, den korrekten Betrieb des mechanischen Teils überprüfen und kontrollieren, ob der Getriebemotor richtig nach den jeweiligen Anweisungen installiert ist. Nachdem diese Kontrollen ausgeführt sind, muss sichergestellt werden, dass der Getriebemotor nicht mehr als 3A Stromaufnahme hat (für den korrekten Betrieb der Steuertafel).**

DAS GERÄT MUSS GEMÄß GESETZ 46.90 FACHGERECHT VON QUALIFIZIERTEM PERSONAL INSTALLIERT WERDEN.

N.B.: Bitte beachten Sie, dass die Erdung der Anlage und die Einhaltung der in jedem Land gültigen Sicherheitsvorschriften Pflicht ist.

DAS NICHTEINHALTEN DER OBEN ANGEFÜHRTEN ANLEITUNGEN KANN DEN EINWANDFREIEN BETRIEB DES GERÄTS BEEINTRÄCHTIGEN UND GEFAHREN FÜR PERSONEN HERVORRUFEN. DER HERSTELLER HAFTET DAHER NICHT FÜR BETRIEBSSTÖRUNGEN UND SCHÄDEN, DIE AUF DAS NICHTEINHALTEN DER ANLEITUNGEN ZURÜCKZUFÜHREN SIND.

## **INSTALLATION**

**Avant de procéder, s'assurer du bon fonctionnement de la partie mécanique. Vérifier en outre que le groupe opérateur a été correctement installé en suivant les instructions correspondantes. Une fois que ces contrôles ont été effectués, s'assurer que l'absorption de l'opérateur ne dépasse pas 3A (pour un fonctionnement correct de l'armoire de commande).**

L'INSTALLATION DE L'EQUIPEMENT DOIT ETRE REALISEE "SELON LES REGLES DE L'ART" PAR LE PERSONNEL COMPETENT AYANT LES QUALITES REQUISES PAR LA LOI.

N.B.: nous rappelons l'obligation de mettre l'installation à la terre et de respecter les normes de sécurité en vigueur dans le pays d'installation.

LANONOBSERVATIONDESINSTRUCTIONSPOURRAITCOMPROMETTRELEBONFONCTIONNEMENT DE L'APPAREILLAGE ET CREER UN DANGER POUR LES PERSONNES, PAR CONSEQUENT LA MAISON DECLINE TOUTE RESPONSABILITE POUR D'EVENTUELLES DETERIORATIONS DUES A UNE UTILISATION NON APPROPRIEE OU NON CONFORME AU MODE D'EMPLOI.

## **INSTALACIÓN**

**Antes de continuar, asegúrese de que la parte mecánica funcione bien. También controle que el grupo motorreductor esté instalado correctamente siguiendo las instrucciones respectivas. Una vez concluidos los controles, verifique que l'absorción del motorreductor no supere 3A (para un funcionamiento correcto del cuadro de mandos).**

LA INSTALACION DEL EQUIPO DEBE SER HECHA CORRECTAMENTE POR PERSONAL QUE REÚNA LOS REQUISITOS DISPUESTOS POR LA LEY 46/90.

N.B.: se recuerda que es obligatorio conectar a tierra el equipo y respetar las normas de seguridad vigentes en cada país.

LA INOBSERVANCIA DE LAS INSTRUCCIONES ANTEDICHAS PUEDE PERJUDICAR EL FUNCIONAMIENTO CORRECTO DEL EQUIPO Y CONSTITUIR UN PELIGRO PARA LAS PERSONAS; EL "FABRICANTE" NO SE CONSIDERA RESPONSABLE POR POSIBLES PROBLEMAS DE FUNCIONAMIENTO Y DAÑOS QUE DE ELLOS SE DERIVEN.

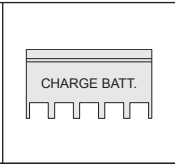
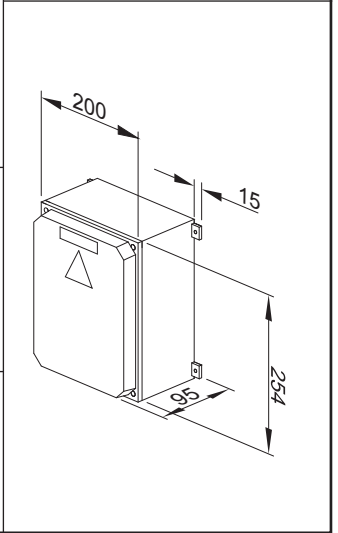
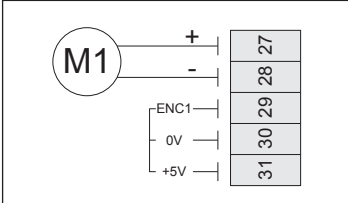
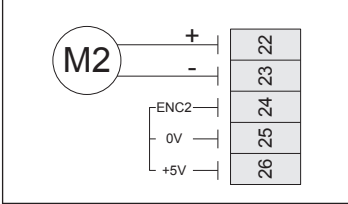
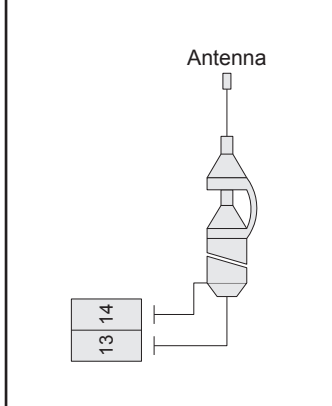
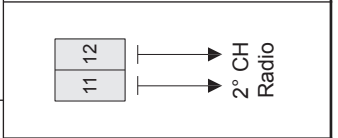
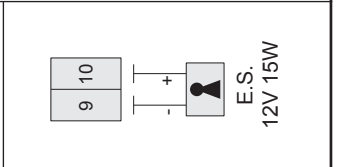
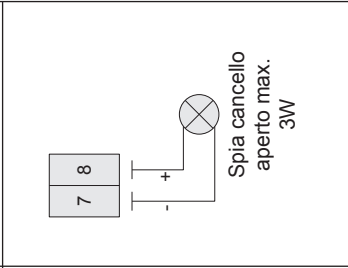
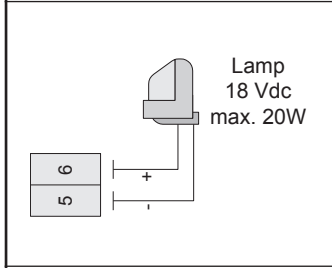
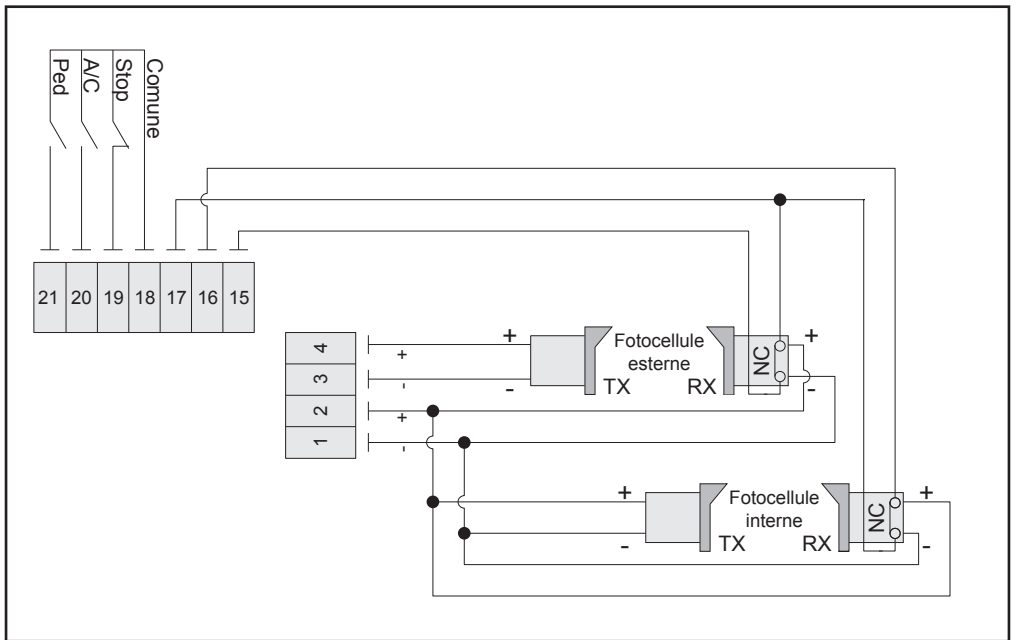

**SCHEDA COMANDO PER UNO/DUE MOTORI 12 V CON ENCODER**

- LOGICA CON MICROPROCESSORE
- STATO DEGLI INGRESSI VISUALIZZATO DA LEDs
- FUNZIONE "INGRESSO PEDONALE"
- CIRCUITO DI LAMPEGGIO INCORPORATO
- SENSORE AD ENCODER PER RILEVAMENTO OSTACOLI ED AUTOAPPRENDIMENTO DELLA CORSA
- CONNETTORE PER RICEVENTE
- CONNETTORE PER BATTERIA E CARICA BATTERIA (OPZIONALE)
- DIAGNOSTICA DEL DIFETTO FUNZIONE VISUALIZZATO DA LED

**COLLAUDO**

A collegamento ultimato:

- ➔ I Leds verdi LS devono essere tutti accesi (corrispondono ciascuno ad un ingresso Normalmente Chiuso). Si spengono solo quando sono interessati i comandi ai quali sono associati.
- ➔ I Leds rossi LS devono essere tutti spenti (corrispondono ciascuno ad un ingresso Normalmente Aperto) si accendono solo quando sono interessati i comandi ai quali sono associati.

Alimentazione scheda	13,5 Vac - 50 Hz
Potenza max. motore 1 c.c.	50 W - 18 Vdc
Potenza max. motore 2 c.c.	50 W - 18 Vdc
Fusibile rapido protezione alimentazione ingresso 13,5 Vac (F1 - 5x20)	F 16 A
Fusibile rapido protezione motore 1 (F2 - 5x20)	F 10 A
Fusibile rapido protezione motore 2 (F3 - 5x20)	F 10 A
Fusibile rapido protezione ausiliari 18 V dc (F4 - 5x20)	F 5 A
Tensione circuiti alimentazione motore	18 Vdc
Tensione alimentazione circuiti dispositivi ausiliari	18 Vdc
Tensioni alimentazioni circuiti logici	5 Vdc
Temperatura di funzionamento	-20 °C ÷ +70 °C

**LED DI DIAGNOSI**

<b>DL1</b>	led rosso di segnalazione pulsante PEDONALE
<b>DL2</b>	led rosso di segnalazione pulsante APRE/CHIUDE
<b>DL3</b>	led rosso di segnalazione ERRORI
<b>DL4</b>	led verde di segnalazione pulsante di STOP
<b>DL5</b>	led verde di segnalazione FOTOCELLULA INTERNA
<b>DL6</b>	led verde di segnalazione FOTOCELLULA ESTERNA



### ATTENZIONE:

- non utilizzare cavi unifilari (a conduttore unico), es. quelli citofonici, al fine di evitare interruzioni sulla linea e falsi contatti.
- non riutilizzare vecchi cavi preesistenti.
- si consiglia di utilizzare il cavo TAU cod. M-03000010CO per il collegamento dei motori alla centrale di comando.

- 1 - 2 uscita ausiliari 18 Vdc max. 15 W (1 = NEGATIVO - 2 = POSITIVO) per fotocellule, relay, ricevitori, etc...;
- 3 - 4 uscita 18 Vdc fotocellula trasmittente -fototest- (3 = NEGATIVO - 4 = POSITIVO) max. nr. 1 trasmettitori fotocellule;
- 5 - 6 uscita 18 Vdc max. 20W alimentazione lampeggiante (5 = NEGATIVO - 6 = POSITIVO), lampeggio fornito dalla centrale, veloce in chiusura e lento in apertura;
- 7 - 8 uscita 18 Vdc max. 3W alimentazione spia cancello aperto e in movimento (7 = NEGATIVO - 8 = POSITIVO);
- 9 - 10 Uscita elettroserratura 12Vdc, 15W;
- 11 - 12 uscita 2° canale radio - per comandare un'altra automazione o accendere luci, etc... (contatto pulito N.A.);
- 13 - 14 ingresso antenna radioricevente ad innesto (13 = SEGNALE - 14 = MASSA);
- 17 - 15 Ingresso FOTOCELLULE O DISPOSITIVI DI SICUREZZA ESTERNI al cancello (contatto Normalmente chiuso); 17=COMUNE. Il loro intervento, efficace solo in fase di chiusura, provoca l'arresto seguito dalla totale riapertura del cancello.

**N.B. Il trasmettitore della fotocellula deve sempre essere alimentato dai morsetti nr 3 e nr 4, in quanto su di esso si effettua la verifica del sistema di sicurezza (Fototest). Senza questo collegamento, la centralina non funziona. Per eliminare la verifica del sistema di sicurezza, o quando non si usano le fotocellule, porre il dip-switch nr 6 in OFF.**

- 17 - 16 Ingresso FOTOCELLULE O DISPOSITIVI DI SICUREZZA INTERNI al cancello (contatto Normalmente chiuso); 17=COMUNE.  
Il loro intervento, in fase di apertura, provoca l'arresto temporaneo del cancello fino a rimozione dell'ostacolo rilevato; in fase di chiusura provoca l'arresto seguito dalla totale riapertura del cancello;
- 18 - 19 ingresso N.C. pulsante STOP - Arresta il cancello dovunque si trovi, inibendo temporaneamente la chiusura automatica, se programmata (18 = COM - 19 = STOP);
- 18 - 20 ingresso N.A. pulsante APRE/CHIUDE - Comanda l'apertura e la chiusura del cancello ed è regolato nel funzionamento dai dip-switches 2 e 4 (18 = COM - 20 = A/C);
- 18 - 21 ingresso N.A. pulsante PEDONALE - Comanda l'apertura e la chiusura totale del motore 1 (M1) ed è regolato nel funzionamento dai dip-switches 2 e 4 (18 = COM - 21 = PED);
- 22 - 23 uscita alimentazione motore 2 (M2) 18 Vdc max. 50 W;
- 24 - 25 - 26 alimentazione e ingresso encoder (24 = BIANCO segnale - 25 = BLU negativo - 26 = MARRONE positivo);

**27 - 28** uscita alimentazione motore 1 (M1) 18 Vdc max. 50 W;

**29 - 30 - 31** alimentazione e ingresso encoder (29 = BIANCO segnale - 30 = BLU negativo - 31 = MARRONE positivo);

**32 - 33** ingresso alimentazione scheda 13,5 Vac - Alimentato dal trasformatore toroidale e protetto da fusibile sull'alimentazione 230 Vac;

**IMPORTANTE:**

- **non collegare relè ausiliari onde evitare di pregiudicare il buon funzionamento della centrale di comando;**
- **non collegare in prossimità della centrale di comando degli alimentatori switching o apparecchiature similari che potrebbero essere fonte di disturbi;**

## PROCEDURA DI MEMORIZZAZIONE

**ATTENZIONE:** Dopo aver alimentato il quadro di comando attendere 2 sec. prima di iniziare a svolgere le manovre di regolazione.

**N.B.** Il cancello deve necessariamente avere i fermi di sicurezza sia in apertura che in chiusura.

Terminata l'installazione dell'automazione:

1\_ portare le ante del cancello a 1 m ca. dalla battuta in chiusura;

2\_ posizionare il dip-switch nr. 8 in ON;

3\_ comandare l'automazione agendo su uno dei seguenti ingressi: A/C, radiocomando o pulsante scheda.

4\_ il cancello deve cominciare a chiudere.

**N.B.:** nel caso dovesse aprirsi, sospendere la programmazione resettando il quadro elettrico (togliere l'alimentazione al quadro per almeno 5 sec. e rimettere il dip-switch nr. 8 in OFF), e quindi, a quadro disalimentato, invertire tra di loro i fili di alimentazione del motore. Riprendere poi la procedura dal punto 1.

5\_ effettuata la chiusura, trascorso un tempo di circa 2 sec., viene eseguita automaticamente un'apertura totale;

6\_ ad apertura completata, posizionare il dip-switch nr. 8 in OFF;

7\_ l'automazione è ora pronta per il funzionamento.

Effettuare le regolazioni logiche.

**N.B.:** agendo su qualsiasi regolazione del quadro di comando (trimmer o dip-switches) è necessario effettuare una manovra completa (apertura e chiusura) dell'automazione per rendere attive le nuove impostazioni.

## REGOLAZIONI LOGICHE

### TRIMMER

**RALL.** regolazione distanza di rallentamento: da 10 a 100 cm ca;

**T.C.A.** regolazione Tempo di Chiusura Automatica: da 3 a 120 secondi ca. (vedi dip-switch nr. 1);

**T.R.A.** regolazione tempo di ritardo 2° anta in chiusura: da 2 a 15 secondi;

**FRIZ.** regolazione sensibilità rilevamento ostacoli.

**NOTA:** ruotando il TRIMMER FR. in senso orario si diminuisce la sensibilità del motoriduttore sull'ostacolo e quindi aumenta la forza di spinta; viceversa, ruotandolo in senso antiorario, aumenta la sensibilità del motoriduttore sull'ostacolo e diminuisce la forza di spinta.

## Dip switch

- 1 **on:** ad apertura completata, la chiusura del cancello è automatica trascorso un tempo impostato sul trimmer T.C.A.;  
**off:** la chiusura necessita di un comando manuale;
- 2 **on:** ad automazione funzionante, una sequenza di comandi di apertura/chiusura induce il cancello ad una APERTURA-CHIUSURA-APERTURA-CHIUSURA, etc.  
**off:** nelle stesse condizioni, la stessa sequenza di comandi induce il cancello ad una APERTURA-STOP-CHIUSURA-STOP-APERTURA-STOP, etc. (funzione passo-passo) (vedi anche dip switch 4);
- 3 **on:** è abilitato l'uso di un solo motore (M1);  
**off:** è abilitato l'uso di 2 motori;
- 4 **on:** il cancello si comporta come stabilito dal dip switch nr. 2;  
**off:** il cancello ignora i comandi di chiusura durante l'apertura;
- 5 **on:** la funzione prelampeggio è inserita;  
**off:** la funzione prelampeggio è disinserita;
- 6 **on:** la funzione "verifica delle fotocellule" è inserita;  
**off:** la funzione "verifica delle fotocellule" è disinserita. N.B.: da utilizzare quando non si usano le fotocellule;
- 7 **on:** in seguito all'intervento del contatto fotocellula (ingresso 15 - 17), l'automazione si chiude automaticamente dopo 5 secondi;  
**off:** funzione disinserita;
- 8 **on:** si abilita la funzione di memorizzazione per l'autoapprendimento della corsa;  
**off:** posizione in cui lasciare il dip-switch al termine della procedura di memorizzazione.

## Funzione orologio:

È possibile utilizzare un timer (esempio settimanale) collegato all'ingresso del pulsante apre-chiude per mantenere aperto il cancello in determinate fasce orarie e permetterne poi la richiusura automatica

## CARATTERISTICHE DELLA D747M

### LED - DL3

Il led, oltre ad indicare la presenza dell'alimentazione, segnala eventuali errori con una serie di lampeggi predefiniti:

- sempre acceso: funzionamento regolare;
- 1 lampeggio: tensione della batteria tampone inferiore a 11,3 Vdc;  
*Controllare l'alimentazione di rete, caricare la batteria, sostituire la batteria;*
- 2 lampeggi: errore fototest;  
*Disabilitare fototest (dip-switch 6 in OFF), verificare funzionamento fotocellule e loro collegamento;*
- 3 lampeggi: mancanza tensione di rete;  
*Controllare interruttore magnetotermico (a monte dell'impianto), controllare fusibili;*
- 4 lampeggi: superamento limite max. di corrente;  
*Picco di eccessivo assorbimento del motoriduttore, controllare l'assenza di ostacoli lungo la corsa del cancello, verificare l'assorbimento di corrente del motore a vuoto e applicato al cancello;*
- 5 lampeggi: assenza segnale encoder;  
*Controllare cablaggio, verificare encoder tramite TEST-ENCODER (opzionale)*
- 6 lampeggi: presenza ostacolo dopo 5 tentativi di chiusura falliti;  
*Controllare l'assenza di ostacoli lungo la corsa del cancello e la scorrevolezza dello stesso;*
- 7 lampeggi: non è stata eseguita alcuna procedura di memorizzazione;  
*Eseguire procedura di memorizzazione.*
- 8 lampeggi: superamento del nr. max. di manovre programmate (opzionale).  
*Resettare conteggio manovre*

**N.B.:** la versione del microprocessore installato nel quadro di comando in vostro possesso non è abilitata al conteggio del nr. di manovre.

L'indicazione di più errori viene eseguita con una pausa di 2 sec. tra una segnalazione e l'altra. L'indicazione degli errori persiste fino all'esecuzione di una manovra completa (apertura e chiusura) dell'automazione.

Nel caso di 5 interventi consecutivi (durante la stessa manovra di apertura o chiusura) da parte dei sistemi di sicurezza, la centrale entrerà in fase di corsa rallentata alla ricerca della battuta in chiusura. È necessario che l'automazione completi una manovra (apertura e successiva chiusura) per resettarsi, altrimenti ripartirà la fase di ricerca della battuta di fine corsa dopo ogni singolo intervento dei dispositivi di sicurezza.

#### LAMPEGGIANTE (18 Vdc - max. 20W)

Oltre a segnalare l'apertura e la chiusura dell'automazione, al termine della manovra (apertura o chiusura), segnala eventuali errori con una serie di lampeggi predefiniti per un tempo max. di 30 sec.

- sempre acceso: funzionamento regolare;
- 1 lampeggio: tensione della batteria tampone inferiore a 11,3 Vdc;  
*Controllare l'alimentazione di rete, caricare la batteria, sostituire la batteria.*
- 2 lampeggi: errore fototest;  
*Disabilitare fototest (dip-switch 6 in OFF)*
- 3 lampeggi: mancanza tensione di rete;  
*Controllare interruttore magnetotermico (a monte dell'impianto), controllare contatore.*
- 4 lampeggi: superamento limite max. di corrente;  
*Picco di eccessivo assorbimento del motoriduttore, controllare l'assenza di ostacoli lungo la corsa del cancello.*
- 5 lampeggi: assenza segnale encoder;  
*Controllare cablaggio, verificare encoder tramite TEST-ENCODER (opzionale).*
- 6 lampeggi: presenza ostacolo dopo 5 tentativi di chiusura falliti;  
*Controllare l'assenza di ostacoli lungo la corsa del cancello.*
- 7 lampeggi: non è stata eseguita alcuna procedura di memorizzazione;  
*Eseguire procedura di memorizzazione.*
- 8 lampeggi: superamento del nr. max. di manovre programmate (opzionale).  
*Resettare conteggio manovre*

**N.B.: la versione del microprocessore installato nel quadro di comando in vostro possesso non è abilitata al conteggio del nr. di manovre.**

L'indicazione di più errori viene eseguita con una pausa di 2 sec. tra una segnalazione e l'altra. L'indicazione degli errori persiste fino all'esecuzione di una manovra completa (apertura e chiusura) dell'automazione.

#### SPIA CANCELLO APERTO (18 Vdc - max. 3W)

La spia cancello aperto, durante la fase di apertura o chiusura dell'automazione, lampeggia in sincronia con il lampeggiante per rimanere poi fissa al raggiungimento dell'apertura totale. Una volta completata anche la fase di chiusura, questa si spegne.

La spia cancello aperto ha inoltre la funzione di segnalare:

- fase di programmazione (quando il dip-switch 8 è in ON);  
*lampeggia in sincronia con il lampeggiante;*
- ripristino della tensione di rete  
*emette una serie di lampeggi per un tempo di 2 sec. ca.;*
- presenza di eventuali ostacoli lungo la corsa dell'automazione dopo 5 tentativi di chiusura falliti;  
*lampeggia in sincronia con il lampeggiante.*

## SCHEDA CARICA BATTERIA (OPZIONALE)

Se si possiede la scheda carica batteria, in assenza di rete l'automazione risulta comunque funzionante. Nel caso la tensione scenda sotto gli 11,3 Vdc, l'automazione cessa di funzionare (il quadro di comando rimane alimentato); quando, invece, scende sotto i 10,2 Vdc, la scheda sgancia completamente la batteria (il quadro di comando non è più alimentato).

## RILEVAMENTO OSTACOLI

La funzione di rilevamento ostacoli (impostabile tramite trimmer FR) intervenendo in fase di apertura dell'automazione provoca una richiusura della stessa di 20 cm ca., mentre in fase di chiusura provoca un'apertura totale.

**ATTENZIONE: la logica del quadro di comando può interpretare un attrito meccanico per un eventuale ostacolo.**

## RALLENTAMENTO

Per evitare che il cancello sbatta alla fine della corsa, è possibile impostare (tramite il trimmer RALL) il rallentamento in apertura e in chiusura su una distanza variabile da 10 a 100 cm. (ruotando il trimmer in senso orario si aumenta la distanza di rallentamento; viceversa, ruotandolo in senso antiorario la distanza di rallentamento si accorcia). Si consiglia di impostare la distanza di rallentamento tenendo conto del peso del cancello e degli attriti meccanici in gioco.

**N.B.: il pulsante A/C della scheda ha la stessa funzione del tasto APRE/CHIUDE.**

## APERTURA E CHIUSURA COMANDATA DA OROLOGIO

È possibile comandare l'apertura e la chiusura del cancello mediante un orologio digitale che in uscita disponga di un contatto relè.

Sarà sufficiente collegarlo ai morsetti 18 - 20 (pulsante APRE/CHIUDE) e programmarlo in modo che, all'ora di apertura desiderata, il contatto relè dell'orologio si chiuda sino all'ora di chiusura voluta (momento in cui il contatto relè dell'orologio si apre nuovamente, permettendo così la richiusura automatica).

**N.B.: La richiusura automatica deve essere inserita (Dip-switch nr. 1 in ON).**

## MALFUNZIONAMENTI: POSSIBILI CAUSE E RIMEDI

### 1- L'automazione non parte

- a- Verificare con lo strumento (Multimetro) la presenza dell'alimentazione 230Vac;
- b- Verificare che i contatti N.C. della scheda siano effettivamente normalmente chiusi (3 led verdi accesi);
- c- Impostare il dip 6 (fototest) su OFF;
- d- Aumentare il trimmer FRIZ al massimo;
- e- Controllare con lo strumento (Multimetro) che i fusibili siano integri.

### 2- Il radiocomando ha poca portata

- a- Collegare l'antenna radio sui morsetti presenti sulla scheda ricevente e non sui morsetti 13-14 della scheda di comando;
- b- Controllare che il collegamento della massa e del segnale dell'antenna non sia invertito;
- c- Non eseguire giunzioni per allungare il cavo dell'antenna;
- d- Non installare l'antenna in posizioni basse o in posizioni nascoste dalla muratura o dal pilastro;
- e- Controllare lo stato delle pile del radiocomando.

### 3- Il cancello si apre al contrario

Invertire tra loro i collegamenti del motore sulla morsettiera (morsetti 27 e 28 per M1; morsetti 22 e 23 per M2);

**CONTROL PANEL FOR ONE-TWO 12V MOTORS WITH ENCODER**

- LOGICS WITH MICROPROCESSOR
- STATUS OF INPUTS SIGNALLED BY LEDs
- "PEDESTRIAN GATE" FUNCTION
- INCORPORATED FLASHING CIRCUIT
- ENCODER SENSOR FOR OBSTACLE DETECTION AND SELF-LEARNING OF TRAVEL
- RECEIVER CONNECTOR
- BATTERY AND BATTERY CHARGER CONNECTOR (OPTIONAL)
- DIAGNOSTICS OF MALFUNCTIONS SIGNALLED BY LED

**TESTING**

When you have completed the connection:

- ➔ All the green LS LEDs must be on (each of them corresponds to a Normally Closed input). The go off only when the controls to which they are associated are operated.
- ➔ All the red LS LEDs must be off (each of them corresponds to a Normally Open input). The light up only when the controls to which they are associated are operated.

Board power supply	13,5 Vac - 50 Hz
Max motor 1 power DC	50 W - 18 Vdc
Max motor 2 power DC	50 W - 18 Vdc
Fast acting fuse for protection of input power supply 13.5 Vac (F1 - 5x20)	F 16 A
Fast acting fuse for motor 1 protection (F2 - 5x20)	F 10 A
Fast acting fuse for motor 2 protection (F3 - 5x20)	F 10 A
Fast acting fuse for protection of auxiliary circuits 18 V dc (F4 - 5x20)	F 5 A
Motor power supply circuits voltage	18 Vdc
Auxiliary device circuits supply voltage	18 Vdc
Logic circuits supply voltages	5 Vdc
Operating temperature	-20 °C ÷ +70 °C

**DIAGNOSTICS LED**

<b>DL1</b>	PEDESTRIAN button red LED signal
<b>DL2</b>	OPEN/CLOSE button red LED signal
<b>DL3</b>	ERRORS red LED signal
<b>DL4</b>	STOP button green LED signal
<b>DL5</b>	INTERNAL PHOTOCELL green LED signal
<b>DL6</b>	EXTERNAL PHOTOCELL green LED signal

### ATTENTION:

- do not use single cables (with one single wire), ex. telephone cables, in order to avoid breakdowns of the line and false contacts.
- do not re-use old pre-existing cables.
- we recommend to use the TAU cable code **M-03000010C0** to connect the motors to the control board.

- 1 - 2** auxiliary circuits output 18 Vdc max. 15 W (1 = NEGATIVE - 2 = POSITIVE) for photocells, relays, receivers, etc...;
- 3 - 4** 18 Vdc output for transmitter photocell – phototest - (3 = NEGATIVE - 4 = POSITIVE) max. no. 1 photocell transmitters;
- 5 - 6** 18 Vdc max. 20W output for flashing light supply (5 = NEGATIVE - 6 = POSITIVE), flashing signal supplied by the control unit, rapid for closing, slow for opening;
- 7 - 8** 18 Vdc max. 3W output for supply to open and moving gate warning light (7 = NEGATIVE - 8 = POSITIVE);
- 9 - 10** 12 Vac, 15 W output for electric lock..
- 11 - 12** 2<sup>nd</sup> radio channel output - for control of an additional automation or for switching on lights, etc... (N.O. clean contact);
- 13 - 14** plug-in radio-receiver aerial input (13 = SIGNAL - 14 = GROUND);
- 17 - 15** PHOTOCCELL OR SAFETY DEVICE input OUTSIDE the gate (Normally Closed contact); 18 = COMMON.  
Then these devices trigger during the closing phase, they stop the gate and then totally open it again.

**N.B.** The photocell transmitter must always be supplied by terminals no. 3 and no. 4, since the safety system test (phototest) is carried out on it. Without this connection, the control unit does not work. To override the testing of the safety system, or when the photocells are not used, set dip-switch no. 6 to OFF.

- 17 - 16** PHOTOCCELL OR SAFETY DEVICE input INSIDE the gate (Normally Closed contact); 18 = COMMON.  
When these devices trigger during the opening phase, they temporarily stop the gate until the obstacle has been removed; during the closing phase they stop the gate and then totally open it again.
- 18 - 19** N.C. input for STOP button – It stops the gate in any position, temporarily inhibiting its automatic closing, if programmed (18 = COM - 19 = STOP);
- 18 - 20** N.O. input for OPEN/CLOSE button - It commands the opening and closing of the gate and its operation is controlled by dip-switches 2 and 3 (18 = COM - 20 = A/C);
- 18 - 21** PEDESTRIAN button N.O. input – Controls the total opening and closing of motor 1 (M1) and the functioning is regulated by dip-switches 2 and 4 (18 = COM - 21 = PED);
- 22 - 23** motor 2 (M2) supply output 18 Vdc max. 50 W;
- 24 - 25 - 26** encoder supply and input (24 = WHITE signal - 25 = BLUE negative - 26 = BROWN positive);

- 27 - 28 motor 1 (M1) supply output 18 Vdc max. 50 W;
- 29 - 30 - 31 encoder supply and input (29 = WHITE signal - 30 = BLUE negative - 31 = BROWN positive);
- 32 - 33 13.5 Vac control unit power supply input – Supplied by the toroidal transformer and protected by fuses on the 230 Vac power supply.

**IMPORTANT:**

- do not connect auxiliary relays so as to avoid endangering the correct functioning of the control unit;
- do not connect switching feeders or similar apparatus close to the control unit that may be a source of disturbance;

**MEMORIZATION PROCEDURE**

**WARNING:** After powering the control panel, wait 2 seconds before you start performing the adjustment operations.

**N.B.** The gate must be equipped with the opening and closing safety stops.

When you have completed the installation procedures :

- 1\_ position the leaf of the gate at approx. 1 m from the closing stop;
- 2\_ set dip-switch no. 8 to ON;
- 3\_ operate the automation using one of the following inputs: A/C, radio control or card button.
- 4\_ the gate must start to close.

**N.B.:** if it opens, stop the programming procedure by resetting the electric panel (disconnect the power supply to the panel for at least 5 sec. and set dip-switch no. 8 to OFF); with the control panel disconnected, exchange the motor supply wires. Restart the procedure from point 1.

- 5\_ when the gate has closed, after approximately 2 seconds a complete opening manoeuvre is executed automatically;
- 6\_ when the gate has opened, set dip-switch no. 8 to OFF;
- 7\_ the automation is now ready for operation.

Make the logic adjustments.

**N.B.:** When any adjusting devices (trimmers or dip-switches) on the control panel are operated, a complete manoeuvre must be carried out in order for the new settings to take effect.

**LOGIC ADJUSTMENTS**

TRIMMER

- RALL.** slowdown distance adjustment: from about 10 to 100 cm;
- T.C.A.** Automatic Closing time adjustment: from about 3 to 120 seconds (see dip-switch no. 1);
- T.R.A.** 2nd wing closing delay adjustment from 2 to 15 seconds.
- FRIZ.** obstacle detection sensitivity adjustment.

**NOTE:** by rotating the TRIMMER FR. clockwise the sensitivity of the gearmotor to obstacles diminishes and therefore the thrust force increases; vice-versa, by rotating it counter-clockwise, the sensitivity of the gearmotor to obstacles increases and therefore the thrust force diminishes.



## Dip switch

- 1 on:** when the gate has opened, it closes automatically after the time established through the T.C.A. trimmer;  
**off:** the closing manoeuvre requires a manual command;
- 2 on:** when the automation is operational, a sequence of opening/closing commands causes the gate to OPEN-CLOSE-OPEN-CLOSE etc.  
**off:** under the same circumstances, the same sequence of commands causes the gate to OPEN-STOP-CLOSE-STOP-OPEN-STOP, etc. (step-by-step function) (see also dip switch 4);
- 3 on:** enables just one motor (M1);  
**off:** enables 2 motors;
- 4 on:** the gate behaves as established by dip switch no. 2;  
**off:** the gate ignores the closing commands during the opening manoeuvre;
- 5 on:** the pre-flashing function is enabled;  
**off:** the pre-flashing function is disabled;
- 6 on:** the "photocell test" function is enabled;  
**off:** the "photocell test" function is disabled. N.B.: to be used when the photocells are not used;
- 7 on:** following the connection of the photocell contact (input 15 - 17), the gate closes automatically after 5 seconds;  
**off:** function disconnected;
- 8 on:** the memorization function is enabled for self-learning of the travel;  
**off:** leave the dip-switch in this position when the memorization procedure has been completed.

## Clock function:

A timer can be connected to the open-close pushbutton in order to keep the gate open at certain times during the day, after which it reverts to automatic closing.

## D747M CHARACTERISTICS

### LED - DL3

The LED, besides indicating that the power supply is connected, also signals errors with a series of pre-defined flashes:

- steady light: normal operation;
- 1 flash: buffer battery voltage lower than 11.3 Vdc;  
*Check the mains power supply, charge the battery, replace the battery;*
- 2 flashes: phototest error;  
*Disable phototest (dip-switch 6 OFF), check operation and connection of photocells;*
- 3 flashes: power failure;  
*Check the thermal-magnetic circuit breaker (upstream from system), check the fuses;*
- 4 flashes: max current limit exceeded;  
*Gearmotor has exceeded absorption limits, check for obstacles across the path of the gate, check the current absorption of the motor when loadless and under load;*
- 5 flashes: absence of encoder signal;  
*Check wiring, check encoder through TEST-ENCODER (optional)*
- 6 flashes: presence of obstacle after 5 failed attempts to close;  
*Make sure there are no obstacles across the path of the gate and that it slides smoothly;*
- 7 flashes: no memorization procedure has been executed;  
*Execute memorization procedure.*
- 8 flashes: max no. of programmed manoeuvres has been exceeded (optional).  
*Reset manoeuvre counter*

**N.B.:** The microprocessor version installed in your control panel is not enabled for manoeuvre counting.

Multiple errors are signalled by a 2-second pause between signals. Errors will continue to be signalled until a complete opening and closing manoeuvre is executed.

If the safety devices are activated 5 consecutive times during the same opening or closing manoeuvre, the control unit will switch to slow-down mode as it searches for the closing travel limit. To reset, the gate must execute a complete opening and closing cycle, otherwise the travel limit search phase will start again each time the safety devices are activated.

#### FLASHING LIGHT (18 Vdc - max. 20W)

Besides signalling the opening and closing of the gate, at the end of the opening or closing manoeuvre it also signals errors with a series of pre-defined flashes, which last for max 30 seconds.

- steady light: normal operation;
- 1 flash: buffer battery voltage lower than 11.3 Vdc;  
*Check the mains power supply, charge the battery, replace the battery.*
- 2 flashes: phototest error;  
*Disable phototest (dip-switch 6 OFF)*
- 3 flashes: power failure;  
*Check the thermal-magnetic circuit breaker (upstream from system), check the hour counter.*
- 4 flashes: max current limit exceeded;  
*Gearmotor has exceeded absorption limits, check for obstacles along the path of the gate.*
- 5 flashes: absence of encoder signal;  
*Check wiring, check encoder through TEST-ENCODER (optional).*
- 6 flashes: presence of obstacle after 5 failed attempts to close;  
*Make sure there are no obstacles across the path of the gate.*
- 7 flashes: no memorization procedure has been executed;  
*Execute memorization procedure.*
- 8 flashes: max no. of programmed manoeuvres has been exceeded (optional).  
*Reset manoeuvre counter*

**N.B.: The microprocessor version installed in your control panel is not enabled for manoeuvre counting.**

Multiple errors are signalled by a 2-second pause between signals. Errors continue to be signalled until a complete opening and closing manoeuvre is executed.

#### GATE OPEN WARNING LIGHT (18 Vdc - max. 3W)

The gate open warning light flashes during the opening or closing manoeuvre in synchrony with the flashing light, then shows a steady light when the gate has opened completely. Once the closing manoeuvre has been completed this light goes off .

In addition, the gate open warning light signals the following:

- programming phase (when dip-switch 8 is set to ON);  
*it flashes in sync with the flashing light;*
- mains power supply restored  
*it emits a series of flashes for approx. 2 seconds;*
- presence of obstacles across the path of the gate after 5 attempts to close have failed;  
*it flashes in sync with the flashing light.*

#### BATTERY CHARGER BOARD (OPTIONAL)

If the system is equipped with a battery charger board, it can operate even during power failures. If the voltage drops below 11.3 Vdc, the automation stops working (the control panel is still powered). When it drops below 10.2 Vdc, the board disconnects the battery completely (the control panel is no longer powered).

## OBSTACLE DETECTION

If the obstacle detection function (which can be set through trimmer FR) is activated during an opening manoeuvre, the gate closes approx. 20 cm., if it is activated during a closing manoeuvre, the gate opens all the way .

**WARNING: the control panel logics may interpret mechanical friction as an obstacle.**

## SLOW-DOWN

To prevent the gate from shuddering at the end of its travel, you can set (through the RALL trimmer) the slow down function for the opening and closing manoeuvres at a distance of 10 to 100 cm from the end of travel (by rotating the trimmer clockwise the slow-down distance is increased; vice-versa, by rotating it counter-clockwise the slow-down distance is diminished). When setting the slow-down distance, you should take into account the weight of the gate as well as mechanical frictions.

**N.B.: the A/C button on the board has the same function as the OPEN/CLOSE button.**

## TIMER-OPERATED OPENING AND CLOSING CYCLES

The opening and closing of the gate can be controlled through a digital timer equipped with a relay contact on the output. The timer must be connected to terminals 12 - 14 (OPEN/CLOSE button) and can be programmed so that, at the desired opening time, the relay contact closes until the desired closing time (when the timer's relay contact opens, enabling the automatic closing of the gate).

**N.B.: The automatic closing function must be enabled by setting Dip-switch no. 1 to ON).**

## **MALFUNCTIONS: POSSIBLE CAUSES AND SOLUTION**

### **1- The automation does not start**

- a- Check there is 230Vac power supply with the multimeter;
- b- Check that the NC contacts of the card are actually normally closed (3 green LEDs on);
- c- Set dip 6 (phototest) to OFF;
- d- Increase the FRIZ trimmer to the limit;
- e- Check that the fuses are intact with the multimeter.

### **2- The radio control has very little range**

- a- Connect the radio aerial to the terminals of the receiver card and not to terminals 13-14 of the control card;
- b- Check that the ground and the aerial signal connections have not been inverted;
- c- Do not make joints to increase the length of the aerial wire;
- d- Do not install the aerial in a low position or behind walls or pillars;
- e- Check the state of the radio control batteries.

### **3- The gate opens the wrong way**

Invert the motor connections on the terminal block (terminals 27 and 28 for M1; terminals 22 and 23 for M2);

## STEUERSCHALTТАFEL FÜR EINEN (ZWEI) 12V MOTOR(EN) MIT ENCODER

- MIKROPROZESSORLOGIK
- STATUSANZEIGE DER EINGÄNGE DURCH LEDs
- „GEHFLÜGEL“-FUNKTION
- EINGEBAUTER BLINKKREISLAUF
- ENCODERSENSOR ZUR WAHRNEHMUNG VON HINDERNISSEN UND SELBSTERLERNUNG DES LAUFS
- VERBINDER FÜR EMPFÄNGER
- VERBINDER FÜR BATTERIE UND BATTERIELADEGERÄT (OPTIONAL)
- STÖRUNGSDIAGNOSE MIT LED-ANZEIGE

### ENDPRÜFUNG

Nach Beendigung der Anschlüsse:

- ➔ müssen alle grünen LEDs LS leuchten (jede LED entspricht einem gewöhnlich geschlossenen Eingang). Sie schalten erst ab, wenn die Steuervorrichtungen aktiviert sind, mit denen sie kombiniert sind.
- ➔ müssen alle roten LEDs LS abgeschaltet sein (jede LED entspricht einem gewöhnlich geöffneten Eingang). Sie leuchten erst auf, wenn die Steuervorrichtungen aktiviert sind, mit denen sie kombiniert sind.

Versorgung der Steuerkarte	13,5 Vac - 50 Hz
Höchstleistung des Gleichstrommotors 1	50 W - 18 Vdc
Höchstleistung des Gleichstrommotors 2	50 W - 18 Vdc
Schnellsicherung zum Schutz der Eingangsversorgung 13,5 Vac (F1 - 5x20)	F 16 A
Schnellsicherung zum Schutz des Motors (F2 - 5x20)	F 10 A
Schnellsicherung zum Schutz des Motors (F3 - 5x20)	F 10 A
Schnellsicherung zum Schutz der Hilfskreise 18 V dc (F4 - 5x20)	F 5 A
Spannung der Versorgungskreise des Motors	18 Vdc
Spannung der Versorgungskreise der Hilfsvorrichtungen	18 Vdc
Versorgungsspannungen der logischen Kreisläufe	5 Vdc
Betriebstemperatur	-20 °C ÷ +70 °C

### DIAGNOSE-LEDs

<b>DL1</b>	rote LED für Taste GEHFLÜGEL
<b>DL2</b>	rote LED für Taste AUF/ZU
<b>DL3</b>	rote LED für DEFEKTE-Zeichengeber
<b>DL4</b>	grüne LED für Taste STOPP
<b>DL5</b>	grüne LED für FOTOZELLE INNEN
<b>DL6</b>	grüne LED für FOTOZELLE AUßEN

### ACHTUNG

- **Verwenden Sie keine Leitungen mit einzeldraht wie z.b. bei den Sprechanlagen, um unterbrechungen auf der Linie und zu vermeiden.**
- **Verwenden Sie keine alte vorhandene verkabelung.**
- **TAU empfiehlt den sonderkabel M-03000010CO für den anschluß von Antriebe zur Steuerung.**

- 1 - 2** 18 Vdc Ausgang für Hilfskreise max. 15 W (1 = MINUS - 2 = PLUS) für Fotozellen, Relais, Empfänger, usw. ....;
- 3 - 4** 18 Vdc Ausgang für Senderfotозelle – Fotozellentest (3 = MINUS - 4 = PLUS) max. Nr. 1 Fotozellensender;
- 5 - 6** 18 Vdc Ausgang für die Versorgung der Blinkleuchte max. 20W (5 = MINUS - 6 = PLUS). Das Blinken wird von der Steuerung bestimmt; Langsamblinken in Öffnung und Schnellblinken in Schließung;
- 7 - 8** 18 Vdc Ausgang max. 3W Versorgung Leuchtmelder Tor geöffnet und in Bewegung (7 = MINUS - 8 = PLUS);
- 9 - 10** Ausgang für Elektroschloss, 12 Vac, 15 W.
- 11 - 12** Ausgang 2. Funkkanal – zum Steuern einer anderen Automatisierung oder zum Einschalten von Lichtern usw. ... (potentialfreier NO-Kontakt);
- 13 - 14** Eingang für steckbare Funkempfängerantenne, nur für 40,665 MHz Empfänger (13 = SIGNAL - 14 = MASSE);
- 17 - 15** Eingang für FOTOZELLEN oder SICHERHEITSVORRICHTUNGEN AUF DER AUßENSEITE des Tors (normal geschlossener Kontakt); 18 = GEMEINSAMER LEITER.  
Ihr Ansprechen verursacht in Schließung das Anhalten gefolgt von der vollständigen Öffnung des Tors.

**N.B. Der Fotozellensender muss immer von den Klemmen Nr. 3 und Nr. 4 gespeist sein, da die Überprüfung des Sicherheitssystems (Fotozellentest) an ihm erfolgt. Ohne diesen Anschluss funktioniert die Steuerung nicht. Um das Sicherheitssystem nicht zu überprüfen bzw. wenn keine Fotozellen benutzt sind, muss der Dip-Switch Nr. 6 auf OFF gestellt werden.**

- 17 - 16** Eingang für FOTOZELLEN oder SICHERHEITSVORRICHTUNGEN AUF DER INNENSEITE DES TORS (normal geschlossener Kontakt); 17 = GEMEINSAMER LEITER.  
Ihr Ansprechen verursacht in Öffnung das vorübergehende Anhalten des Tors, bis das wahrgenommene Hindernis beseitigt ist, und in Schließung das Anhalten gefolgt von der vollständigen Öffnung des Tors.
- 18 - 19** NC-Eingang für STOP-Taste; er hält das Tor an, wo immer sich dieses befindet und schaltet die automatische Schließung, falls programmiert, vorübergehend ab (18 = GEMEIN - 19 = STOP);
- 18 - 20** NO-Eingang für Taste ÖFFNET/SCHLIEßT – Er steuert das Öffnen und das Schließen des Tors; seine Funktionsweise wird über die Dip-Switches 2 und 3 eingestellt (18 = GEMEIN - 20 = ÖFFNET/SCHLIEßT);
- 18 - 21** NO-Eingang, Taste GEHFLÜGEL - Verursacht das vollständige Öffnen und Schließen durch Motor 1 (M1); die Funktionsweise wird mit den Dip-Switches 2 und 4 eingestellt (18 = GEMEIN. - 21 = GEHFL.);

- 22 - 23** Ausgang Motorversorgung (M2) 18 Vdc max. 50 W;
- 24 - 25 - 26** Versorgung und Encodereingang (24 = WEIß Signal - 25 = BLAU minus - 26 = BRAUN plus);
- 27 - 28** Ausgang Motorversorgung (M1) 18 Vdc max. 50 W;
- 29 - 30 - 31** Versorgung und Encodereingang (29 = WEIß Signal - 30 = BLAU minus - 31 = BRAUN plus);
- 32 - 33** Eingang für die 13,5 Vac Speisung der Karte – Über Ringtransformator gespeist und durch Sicherung an der 230 Vac Versorgung geschützt ;

**WICHTIG:**

- **keine Hilfsrelais anschließen, um den korrekten Betrieb der Steuerzentrale nicht zu beeinträchtigen;**
- **in der Nähe der Schalt- und steuertafel keine Switching-Speisegeräte oder ähnliche Apparaturen anschließen, die Störungen verursachen könnten;**

**SPEICHERVERFAHREN**

**ACHTUNG:** Nach der Versorgung der Schalt- und Steuertafel, vor Beginn der Einstellverfahren ca. 2 Sekunden warten.

**N.B.** Das Tor muss die Sicherheitsanschlüge sowohl in Öffnung als auch in Schließung haben.

Nach der Installation der Automatisierung:

- 1\_ die Torflügel auf ca. 1 m vom Anschlag in Schließung entfernt verschieben;
- 2\_ Dip-Switch Nr. 8 auf ON stellen;
- 3\_ Die Automatisierung steuern, indem einer der Eingänge ÖFFNET/SCHLIEßT, die Funksteuerung oder die Taste an der Steuerkarte betätigt wird
- 4\_ Das Tor muss sich schließen.

**N.B.:** sollte sich das Tor öffnen, die Programmierung unterbrechen und die Schalttafel rückstellen (die Versorgung zur Tafel hin mindestens 5 Sek. lang abschalten, Dip-Switch Nr. 8 auf OFF stellen), dann die Versorgungsdrähte des Motors mit nicht versorgter Schalt- und Steuertafel untereinander umkehren. Danach das Verfahren ab Punkt 1 fortsetzen.

5\_ nach der Schließung erfolgt nach einer Zeit von ca. 2 Sek. automatische eine vollständige Öffnung;

6\_ nachdem die Öffnung beendet ist, Dip-Switch Nr. 8 auf OFF stellen;

7\_ die Automatisierung ist nun betriebsbereit.

Die Logik einstellen.

**N.B.:** Wenn eine Einstellung der Steuertafel verändert wird (Trimmer oder Dip-Switches) muss die Automatisierung eine vollständige Bewegung (Öffnung und Schließung) durchführen, damit die neuen Einstellungen aktiviert werden.

**EINSTELLUNG DER LOGIK**

TRIMMER

**RALL.** Einstellung der Verlangsamungsdistanz von 10 bis ca. 100 cm.;

**T.C.A.** Einstellung der Automatischen Schließzeit: von 3 bis ca. 120 Sekunden (siehe Dip-Switch Nr. 1);

**T.R.A.** Einstellung der Verzugszeit des 2. Torflügels in Schließung von 2 bis 15 Sekunden.

**FRIZ.** Einstellung des Ansprechvermögens bei der Wahrnehmung von Hindernissen.

**NOTA:** **Durch Drehung des TRIMMERS FR. im Uhrzeigersinn verringert sich das Ansprechvermögen des Getriebemotors gegenüber einem Hindernis** und daher erhöht sich die Schubkraft; **umgekehrt, durch Drehung gegen den Uhrzeigersinn erhöht sich das Ansprechvermögen des Getriebemotors gegenüber einem Hindernis** und die Schubkraft verringert sich.

## Dip-Switch

- 1 **on:** nach beendeter Öffnung ist das Schließen des Tors automatisch nach einer an Trimmer T.C.A. eingegebenen Zeit;  
**off:** für das Schließen ist ein manueller Steuerbefehl erforderlich;
- 2 **on:** bei funktionierender Automatisierung verursacht eine Sequenz von Öffnungs-/Schließbefehlen eine ÖFFNUNG-SCHLIEßUNG-ÖFFNUNG-SCHLIEßUNG usw. des Tors.  
**off:** unter gleichen Bedingungen verursacht dieselbe Befehlssequenz eine ÖFFNUNG-STOP-SCHLIEßUNG-STOP-ÖFFNUNG-STOP (Funktion Schrittbetrieb) des Tors (siehe auch Dip-Switch Nr. 4);
- 3 **on:** nur ein Motor ist aktiviert (M1);  
**off:** 2 Motoren sind aktiviert;
- 4 **on:** das Tor verhält sich, wie vom Dip-Switch Nr. 2 festgelegt;  
**off:** das Tor ignoriert den Schließbefehl während der Öffnung;
- 5 **on:** die Vorwarnfunktion ist eingeschaltet;  
**off:** die Vorwarnfunktion ist abgeschaltet;
- 6 **on:** die Funktion „Fotozellentest“ ist eingeschaltet;  
**off:** die Funktion „Fotozellentest“ ist abgeschaltet. N.B.: nur verwenden, wenn die Fotozellen benutzt sind;
- 7 **on:** infolge der Auslösung des Fotozellenkontakts (Eingang 15 – 17) schließt sich die Automatisierung nach 5 Sekunden;  
**off:** Funktion abgeschaltet;
- 8 **on:** Aktivierung der Speicherfunktion für die Selbsterlernung des Laufs;  
**off:** der Dip-Switch muss am Ende des Speicherverfahrens in dieser Position bleiben.

## Timerfunktion:

Ein Timer kann am Eingang der Taste Öffnet-Schließt angeschlossen werden, so dass das Tor zu bestimmten Tageszeiten geöffnet bleibt und dann automatisch geschlossen wird.

## MERKMALE DER SCHALT- UND STEUERTAFEL D747M

### LED - DL3

Diese LED zeigt an, dass die Versorgung vorhanden ist und weist durch eine vorbestimmte Menge an Blinkvorgängen auf eventuelle Defekte hin:

- immer ein: ordnungsgemäßer Betrieb;
- 1-maliges Blinken: Spannung der Pufferbatterie unter 11,3 Vdc;  
*Netzversorgung kontrollieren, Batterie aufladen, Batterie auswechseln;*
- 2-maliges Blinken: Fehler Fotozellentest;  
*Fotozellentest deaktivieren (Dip-Switch Nr. 6 auf OFF), Betrieb und Anschlüsse der Fotozellen überprüfen;*
- 3-maliges Blinken: keine Netzspannung;  
*Magnetothermischen Schalter (vor der Anlage) und Sicherungen kontrollieren;*
- 4-maliges Blinken: Überschreitung der max. Stromgrenze;  
*Zu hohe Stromaufnahme des Getriebemotors; die Stromaufnahme des am Tor angebrachten Motors und des Motors ohne Last ohne Hindernisse entlang des Torlaufs kontrollieren;*
- 5-maliges Blinken: kein Encodersignal;  
*Verdrahtung kontrollieren; Encoder mit ENCODERTEST (Optional) überprüfen*
- 6-maliges Blinken: Hindernis vorhanden nach 5 gescheiterten Schließversuchen;  
*Prüfen, dass keine Hindernisse entlang des Torlaufs vorhanden sind und kontrollieren, ob das Tor gut gleitet;*
- 7-maliges Blinken: kein Speicherverfahren ausgeführt;  
*Speicherverfahren durchführen.*
- 8-maliges Blinken: Überschreitung der Höchstzahl an programmierten Bewegungen (Optional).  
*Zählwerk nullstellen*

**N.B.:** die in Ihre Steuertafel installierte Mikroprozessorversion ist zur Zählung der Bewegungen nicht befähigt.

Die Anzeige mehrerer Fehler erfolgt mit einer Pause von 2 Sekunden zwischen einer Anzeige und der nächsten. Die Fehleranzeige erscheint bis zur Durchführung einer vollständigen Bewegung (Öffnung und Schließung) der Automatisierung.

Im Falle von 5 aufeinanderfolgenden Auslösungen des Sicherheitssystems (während derselben Öffnungs- oder Schließbewegung) wird die Steuerung versuchen, den Anschlag in Schließung mit Verlangsamung zu erreichen. Damit sich das Sicherheitssystem rückstellt, muss die Automatisierung eine ganze Bewegung (Öffnung mit nachfolgender Schließung) durchführen, andernfalls wird sich die Suche des Endlaufanschlags nach jeder Auslösung der Sicherheitsvorrichtungen wiederholen.

#### BLINKLEUCHTE (18 Vdc - max. 20W)

Die Blinkleuchte meldet das Öffnen und Schließen der Automatisierung und weist am Ende der Bewegung durch eine vorbestimmte Menge an Blinkvorgängen in einer Höchstzeit von 30 Sekunden auf eventuelle Defekte hin.

- immer ein: ordnungsgemäßer Betrieb;
- 1-maliges Blinken: Spannung der Pufferbatterie unter 11,3 Vdc;  
*Netzversorgung kontrollieren, Batterie aufladen, Batterie auswechseln;*
- 2-maliges Blinken: Fehler Fotozellentest;  
*Fotozellentest deaktivieren (Dip-Switch Nr. 6 auf OFF);*
- 3-maliges Blinken: keine Netzspannung;  
*Magnetothermischen Schalter (vor der Anlage) und Zählwerk kontrollieren;*
- 4-maliges Blinken: Überschreitung der max. Stromgrenze;  
*Zu hohe Stromaufnahme des Getriebemotors; prüfen, dass keine Hindernisse entlang des Torlaufs vorhanden sind;*
- 5-maliges Blinken: kein Encodersignal;  
*Verdrahtung kontrollieren; Encoder mit ENCODERTEST (Optional) überprüfen*
- 6-maliges Blinken: Hindernis vorhanden nach 5 gescheiterten Schließversuchen;  
*Prüfen, dass keine Hindernisse entlang des Torlaufs vorhanden sind;*
- 7-maliges Blinken: kein Speicherverfahren ausgeführt;  
*Speicherverfahren durchführen.*
- 8-maliges Blinken: Überschreitung der Höchstzahl an programmierten Bewegungen (Optional).  
*Zählwerk nullstellen*

**N.B.: die in Ihre Steuertafel installierte Mikroprozessorversion ist zur Zählung der Bewegungen nicht befähigt.**

Die Anzeige mehrerer Fehler erfolgt mit einer Pause von 2 Sekunden zwischen einer Anzeige und der nächsten. Die Fehleranzeige erscheint bis zur Durchführung einer vollständigen Bewegung (Öffnung und Schließung) der Automatisierung.

#### LEUCHTMELDER TOR GEÖFFNET (18 Vdc - max. 3W)

Der Leuchtmelder Tor geöffnet blinkt während der Öffnung oder Schließung synchron mit der Blinkleuchte und leuchtet bei Erreichen der vollständigen Öffnung fest weiter. Nach Beendigung der Schließphase wird dieser Leuchtmelder erlöschen.

Weiterhin meldet der Leuchtmelder Tor geöffnet folgendes:

- Programmierphase (Dip-Switch 8 auf ON);  
*er blinkt synchron zur Blinkleuchte;*
- Netzspannung wieder vorhanden  
*er blinkt mehrmals für eine Zeit von ca. 2 Sek;*
- Vorhandensein von Hindernissen entlang des Torlaufs nach 5 gescheiterten Schließversuchen;  
*er blinkt synchron zur Blinkleuchte.*



## BATTERIELADEKARTE (OPTIONAL)

Mit der Batterieladekarte kann die Automatisierung auch bei Stromausfall funktionieren. Wenn die Spannung unter 11,3 Vdc sinkt, funktioniert die Automatisierung nicht mehr (die Steuertafel bleibt jedoch gespeist); wenn sie hingegen unter 10,2 Vdc sinkt, schaltet die Karte auch die Batterie ab (die Steuertafel ist nicht mehr gespeist).

## WAHRNEHMUNG VON HINDERNISSEN

Wenn die Funktion Wahrnehmung von Hindernissen (einstellbar über Trimmer FR) in der Öffnungsphase der Automatisierung eingreift, verursacht sie das erneute Schließen des Tors um ca. 20 cm; wogegen sie in der Schließphase eine vollständige Öffnung verursacht.

**ACHTUNG: die Logik der Steuertafel kann eine mechanische Reibung als eventuelles Hindernis ausdeuten.**

## VERLANGSAMUNG

Damit das Tor am Ende seines Laufs nicht aufprallt, kann die Verlangsamung in Öffnung und Schließung über Trimmer RALL auf eine Distanz zwischen 10 bis 100 cm eingestellt werden (durch Drehung des Trimmers im Uhrzeigersinn verlängert sich die Verlangsamungsdistanz, durch Drehung gegen den Uhrzeigersinn verkürzt sie sich). Bei der Einstellung der Verlangsamungsdistanz sollten das Torgewicht sowie die mitspielenden mechanischen Reibungen berücksichtigt werden.

**N.B.: die Taste P1 der Karte hat dieselbe Funktion der Taste ÖFFNET/SCHLIEßT.**

## ÖFFNUNG UND SCHLIEßUNG MIT ZEITUHR

Die Öffnung und Schließung des Tors kann mit einer digitalen Zeituhr geschaltet werden, deren Ausgang über einen Relaiskontakt verfügt. Es genügt, diesen an den Klemmen 12 - 14 (Taste ÖFFNET/SCHLIEßT) anzuschließen und so zu programmieren, dass sich der Relaiskontakt der Zeituhr zur gewünschten Öffnungszeit schließt und zur gewünschten Schließzeit wieder öffnet, so dass das Tor automatisch geschlossen wird.

**N.B.: Das erneute automatische Schließen muss eingestellt werden (Dip-Switch Nr. 1 auf ON).**

## **BETRIEBSSTÖRUNGEN: MÖGLICHE URSACHEN UND ABHILFEN**

### **1- Kein Start der Automatisierung**

- a- Mit einem Multimeter prüfen, ob die 230 Vac Versorgung vorhanden ist.
- b- Prüfen, dass die NC-Kontakte der Steuerkarte effektiv gewöhnlich geschlossen sind (3 grüne LEDs eingeschaltet);
- c- Dip 6 (Fotozellentest) auf OFF stellen;
- d- Trimmer FRIZ auf das Maximum stellen;
- e- Die Sicherungen mit dem Multimeter kontrollieren;

### **2- Funksteuerung mit wenig Reichweite**

- a- Die Funkantenne an den Klemmen auf der Empfängerkarte anschließen, nicht an den Klemmen 13-14 der Steuerkarte;
- b- Prüfen, dass der Anschluss der Masse und des Antennesignals nicht umgekehrt ist;
- c- Zur Verlängerung des Antennenkabels keine Verbindungen ausführen;
- d- Die Antenne nicht zu niedrig oder durch Mauern oder Pfeiler versteckt installieren;
- e- Den Zustand der Batterien in der Funksteuerung überprüfen.

### **3 – Das Tor öffnet sich umgekehrt**

Die Anschlüsse des Motors am Klemmenbrett untereinander umkehren (Klemmen 27 und 28 durch die M1; Klemmen 22 und 23 durch die M2);

## PUPITRE DE COMMANDE POUR UN OU DEUX MOTEURS 12V AVEC ENCODEUR

- LOGIQUE AVEC MICROPROCESSEUR
- ÉTAT DES ENTRÉES VISUALISÉ PAR LEDS
- FONCTION «OUVERTURE PIÉTON»
- CIRCUIT DE CLIGNOTEMENT INCORPORÉ
- CAPTEUR À ENCODEUR POUR DÉTECTION DES OBSTACLES ET AUTO-APPRENTISSAGE DE LA COURSE
- CONNECTEUR POUR RÉCEPTEUR
- CONNECTEUR POUR BATTERIE ET CHARGEUR BATTERIE (EN OPTION)
- DIAGNOSTIC DU DÉFAUT FONCTION VISUALISÉ PAR LED

### ESSAI

Une fois que la connexion a été effectuée :

- ➔ Les Leds vertes LS doivent toutes être allumées (elles correspondent chacune à une entrée Normalement Fermée). Elles ne s'éteignent que lorsque les commandes auxquelles elles sont associées sont actives.
- ➔ Les Leds rouges LS doivent être toutes éteintes (elles correspondent chacune à une entrée Normalement Ouverte). Elles ne s'allument que lorsque les commandes auxquelles elles sont associées sont actives.

Alimentation carte	13,5 Vac - 50 Hz
Puissance max. moteur 1 en c.c.	50 W - 18 Vcc
Puissance max. moteur 2 en c.c.	50 W - 18 Vcc
Fusible rapide protection alimentation entrée 13,5 Vca (F1 – 5x20)	F 16 A
Fusible rapide protection moteur 1 (F2 – 5x20)	F 10 A
Fusible rapide protection moteur 2 (F3 – 5x20)	F 10 A
Fusible rapide protection auxiliaires 18 Vcc (F4 – 5x20)	F 5 A
Tension circuits d'alimentation moteur	18 Vcc
Tension d'alimentation circuits dispositifs auxiliaires	18 Vcc
Tension d'alimentation circuits logiques	5 Vcc
Température de fonctionnement	-20 °C ÷ +70 °C

### LEDS DE DIAGNOSTICS

<b>DL1</b>	led rouge de signalisation touche PIÉTON
<b>DL2</b>	led rouge de signalisation touche OUVRE/FERME
<b>DL3</b>	led rouge de signalisation ERREURS
<b>DL4</b>	led verte de signalisation touche STOP
<b>DL5</b>	led verte de signalisation PHOTOCELLULE INTERNE
<b>DL6</b>	led verte de signalisation PHOTOCELLULE EXTERNE

### ATTENTION

- **Ne pas utiliser les câbles unifilaires (à conducteur unique), par exemple ceux des interphones, afin d'éviter les coupures sur la ligne et les faux contacts.**
- **Ne pas réutiliser les anciens câbles préexistants.**
- **On conseille d'utiliser le câble TAU réf. M-03000010CO pour la connexion des moteurs aux centrales de commande.**

- 1 - 2** sortie auxiliaires 18 Vcc max. 15 W (1 = NÉGATIF - 2 = POSITIF) pour photocellules, relais, récepteurs, etc. ;
- 3 - 4** sortie 18 Vcc émetteur photocellule -phototest- (3 = NÉGATIF - 4 = POSITIF) max. 1 émetteurs photocellules ;
- 5 - 6** sortie 18 Vcc max. 20 W alimentation clignotant (5 = NÉGATIF - 6 = POSITIF), clignotement fourni par la logique de commande, rapide en fermeture et lent en ouverture ;
- 7 - 8** sortie 18 Vcc max. 3 W alimentation voyant portail ouvert et en mouvement (7 = NÉGATIF - 8 = POSITIF) ;
- 9 - 10** Sortie serrure électrique 12 Vca, 15 W ;
- 11 - 12** sortie 2<sup>e</sup> canal radio - pour commander un autre automatisme ou allumer des lumières, etc. (contact à vide N.O.) ;
- 13 - 14** entrée antenne radioréceptrice embrochable seulement pour récepteurs 40,665 MHz (13 = SIGNAL - 14 = MASSE) ;
- 17 - 15** Entrée PHOTOCÉLULES ou DISPOSITIFS DE SÉCURITÉ EXTERNES au portail (contact Normalement Fermé) ; 17 = COMMUN. Leur intervention, efficace seulement en phase de fermeture, provoque l'arrêt suivi de la réouverture totale du portail.

**N.B.** **L'émetteur de la photocellule doit toujours être alimenté par les bornes n° 3 et n° 4, dans la mesure où c'est sur lui que s'effectue le contrôle du système de sécurité (phototest). Sans cette connexion, la logique de commande ne fonctionne pas. Pour éliminer le contrôle du système de sécurité ou quand on n'utilise pas les photocellules, mettre le dip-switch n° 6 sur OFF.**

- 17 - 16** Entrée PHOTOCÉLULES ou DISPOSITIFS DE SÉCURITÉ INTERNES au portail (contact Normalement Fermé) ; 17 = COMMUN. Leur intervention, en phase d'ouverture, provoque l'arrêt temporaire du portail jusqu'à l'élimination de l'obstacle détecté ; en phase de fermeture, elle provoque l'arrêt suivi de la réouverture totale du portail.
- 18 - 19** entrée N.F. touche STOP – Arrête le portail quelle que soit la position dans laquelle il se trouve en inhibant temporairement la fermeture automatique si elle est programmée (18 = COM - 19 = STOP) ;
- 18 - 20** entrée N.O. touche OUVRE/FERME – Commande l'ouverture et la fermeture du portail et est réglée dans le fonctionnement par les dip-switchs 2 et 3 ( 18 = COM - 20 = O/F) ;
- 18 - 21** entrée N.O. touche PIÉTON - Commande l'ouverture et la fermetre totale di moteur 1 (M1) et est réglée dans le fonctionnement par les dip-switchs 2 et 4 (18 = COM - 21 = PIET.) ;

- 22 - 23** sortie alimentation moteur 2 (M2) 18 Vcc max. 50 W ;
- 24 - 25 - 26** alimentation et entrée encodeur (24 = BLANC signal - 25 = BLEU négatif - 26 = MARRON positif) ;
- 27 - 28** sortie alimentation moteur 1 (M1) 18 Vcc max. 50 W ;
- 29 - 30 - 31** alimentation et entrée encodeur (29 = BLANC signal - 30 = BLEU négatif - 31 = MARRON positif) ;
- 32 - 33** entrée alimentation carte 13,5 Vca – Alimentée par le transformateur toroïdal et protégée par fusible sur l'alimentation 230 Vca ;

#### IMPORTANT :

- ne pas connecter de relais auxiliaire afin d'éviter de compromettre le bon fonctionnement de la logique de commande ;
- ne pas connecter à proximité de la logique de commande des systèmes d'alimentation à découpage ou appareils similaires qui pourraient être une source de parasites ;

### PROCÉDURE DE MÉMORISATION

**ATTENTION :** Après avoir alimenté la logique de commande, attendre 2 secondes avant de commencer les manœuvres de réglage.

**N.B.** Le portail doit nécessairement avoir les butées de sécurité aussi bien en ouverture qu'en fermeture.

Après avoir terminé l'installation de l'automatisme :

- 1\_ porter les battants du portail à environ 1 m de la butée en fermeture ;
- 2\_ positionner le dip-switch n. 8 sur ON ;
- 3\_ commander l'automatisme en agissant sur l'une des entrées suivantes : O/F, radiocommande ou touche carte.
- 4\_ le portail doit commencer à se fermer.

**N.B.:** S'il devait s'ouvrir, suspendre la programmation en réinitialisant la logique de commande (couper l'alimentation pendant au moins 5 secondes et remettre le dip-switch n. 8 sur OFF), puis en l'absence de tension, inverser entre eux les fils d'alimentation du moteur. Reprendre ensuite la procédure à partir du point 1.

- 5\_ après avoir effectué la fermeture, au bout d'environ 2s, l'automatisme effectue automatiquement une ouverture totale ;
  - 6\_ à la fin de l'ouverture, positionner le dip-switch n. 8 sur OFF ;
  - 7\_ l'automatisme est maintenant prêt à fonctionner.
- Effectuer les réglages logiques.

**N.B. :** quand on agit sur un dispositif de réglage quelconque de la logique de commande (trimmer ou dip-switchs) il faut effectuer une manœuvre complète (ouverture et fermeture) de l'automatisme pour rendre actifs les nouveaux réglages.

### RÉGLAGES LOGIQUES

#### TRIMMERS

- RALL.** réglage distance de ralentissement : de 10 à 100 cm c.a. ;
- T.C.A.** réglage Temps de Fermeture Automatique : de 3 à 120 secondes env. (voir dip-switch n. 1) ;
- T.R.A.** Réglage Temps de déphasage 2° battant: de 2 à 15 secondes.
- FRIZ.** réglage sensibilité détection obstacles.

**NOTE :** en tournant le TRIMMER FR. dans le sens des aiguilles d'une montre, on diminue la sensibilité du motoréducteur sur l'obstacle et donc la force de poussée augmente ; vice versa, en le tournant dans le sens contraire, on augmente la sensibilité du motoréducteur sur l'obstacle et la force de poussée diminue.

## Dip-switchs

- 1 **on** : quand l'ouverture est terminée, la fermeture du portail est automatique au bout du temps programmé sur le trimmer T.C.A. ;  
**off** : la fermeture nécessite une commande manuelle ;
- 2 **on** : quand l'automatisme fonctionne, une séquence de commandes d'ouverture/fermeture induit le portail à une OUVERTURE-FERMETURE-OUVERTURE-FERMETURE, etc.  
**off** : dans les mêmes conditions, la même séquence de commandes induit le portail à une OUVERTURE-STOP-FERMETURE-STOP-OUVERTURE-STOP, etc. (fonction pas à pas) (voir aussi dip-switch 4) ;
- 3 **on** : activation de l'utilisation d'un seul moteur (M1) ;  
**off** : activation de l'utilisation de 2 moteurs ;
- 4 **on** : le portail se comporte comme l'établit le dip-switch n. 2 ;  
**off** : le portail ignore les commandes de fermeture durant l'ouverture ;
- 5 **on** : la fonction préclignotement est activée ;  
**off** : la fonction préclignotement est désactivée ;
- 6 **on** : la fonction «contrôle des photocellules» est activée ;  
**off** : la fonction «contrôle des photocellules» est désactivée. N.B. : à employer quand on n'utilise pas les photocellules ;
- 7 **on** : suite à l'intervention du contact photocellule (entrée 10 - 11), l'automatisme se ferme automatiquement au bout de 5 secondes ;  
**off** : fonction désactivée ;
- 8 **on** : valide la fonction de mémorisation pour l'auto-apprentissage de la course ;  
**off** : position dans laquelle laisser le dip-switch à la fin de la procédure de mémorisation.

## Fonction horloge:

Il est possible d'utiliser un temporisateur connecté sur l'entrée du bouton ouverture/fermeture pour maintenir le portail ouvert à certains moments de la journée et en permettre ensuite la refermeture automatique.

## CARACTÉRISTIQUES DE LA D747M

### LED - DL3

La led, en plus d'indiquer la présence de tension, signale les éventuelles erreurs avec une série de clignotements prédéfinis :

- toujours allumée : fonctionnement régulier ;
- 1 clignotement : tension de la batterie tampon inférieure à 11,3 Vcc ;  
*Contrôler l'alimentation de secteur, charger la batterie, remplacer la batterie.*
- 2 clignotements : erreur phototest ;  
*Désactiver le phototest (dip-switch 6 sur OFF), vérifier le fonctionnement des photocellules et leur connexion.*
- 3 clignotements : manque du courant de secteur ;  
*Contrôler le disjoncteur (en amont de l'installation), contrôler les fusibles.*
- 4 clignotements : dépassement limite max. de courant ;  
*Pic d'absorption excessive du motoréducteur, contrôler l'absence d'obstacles le long de la course du portail, vérifier l'absorption de courant du moteur à vide et appliquée au portail.*
- 5 clignotements : absence signal encodeur ;  
*Contrôler le câblage, vérifier l'encodeur à l'aide du TEST-ENCODEUR (en option).*
- 6 clignotements : présence obstacle après 5 tentatives de fermeture sans succès ;  
*Contrôler l'absence d'obstacles le long de la course du portail et son coulissement fluide.*
- 7 clignotements : aucune procédure de mémorisation n'a été effectuée ;  
*Effectuer la procédure de mémorisation.*
- 8 clignotements : dépassement du nombre max. de manœuvres programmées (en option) ;  
*Remettre à zéro le comptage des manœuvres.*

**N.B. : la version du microprocesseur installé dans la logique de commande en votre possession n'est pas habilitée au comptage du nombre de manœuvres.**

L'indication de plusieurs erreurs est effectuée avec une pause de 2 secondes entre une signalisation et la suivante. L'indication des erreurs persiste jusqu'à l'exécution d'une manœuvre complète (ouverture et fermeture) de l'automatisme.

Dans le cas de 5 interventions consécutives (durant la même manœuvre d'ouverture ou de fermeture) de la part des systèmes de sécurité, la logique de commande entrera en phase de course ralentie à la recherche de la butée en fermeture. Il faut que l'automatisme complète une manœuvre (ouverture et fermeture successive) pour se réinitialiser, autrement la phase de recherche de la butée de fin de course repartira après chaque intervention des dispositifs de sécurité.

#### CLIGNOTANT (18 Vdc - max. 20W)

En plus de signaler l'ouverture et la fermeture de l'automatisme, à la fin de la manœuvre (ouverture ou fermeture), il signale les éventuelles erreurs par une série de clignotements prédéfinis pendant un temps max. de 30 secondes.

- toujours allumé : fonctionnement régulier ;
- 1 clignotement : tension de la batterie tampon inférieure à 11,3 Vcc ;  
*Contrôler l'alimentation de secteur, charger la batterie, remplacer la batterie.*
- 2 clignotements : erreur phototest ;  
*Désactiver le phototest (dip-switch 6 sur OFF).*
- 3 clignotements : manque du courant de secteur ;  
*Contrôler le disjoncteur (en amont de l'installation), contrôler le compteur.*
- 4 clignotements : dépassement limite max. de courant ;  
*Pic d'absorption excessive du motoréducteur, contrôler l'absence d'obstacles le long de la course du portail.*
- 5 clignotements : absence signal encodeur ;  
*Contrôler le câblage, vérifier l'encodeur à l'aide du TEST-ENCODEUR (en option).*
- 6 clignotements : présence obstacle après 5 tentatives de fermeture sans succès ;  
*Contrôler l'absence d'obstacles le long de la course du portail.*
- 7 clignotements : aucune procédure de mémorisation n'a été effectuée ;  
*Effectuer la procédure de mémorisation.*
- 8 clignotements : dépassement du nombre max. de manœuvres programmées (en option) ;  
*Remettre à zéro le comptage des manœuvres.*

**N.B. : la version du microprocesseur installé dans la logique de commande en votre possession n'est pas habilitée au comptage du nombre de manœuvres.**

L'indication de plusieurs erreurs est effectuée avec une pause de 2 secondes entre une signalisation et la suivante. L'indication des erreurs persiste jusqu'à l'exécution d'une manœuvre complète (ouverture et fermeture) de l'automatisme.

#### VOYANT PORTAIL OUVERT (18 Vcc - max. 3W)

Le voyant portail ouvert, durant la phase d'ouverture ou de fermeture de l'automatisme, clignote de manière synchronisée avec le clignotant et reste ensuite fixe jusqu'à l'obtention de l'ouverture totale. Quand la phase de fermeture est terminée elle aussi, le voyant s'éteint.

Le voyant portail ouvert a en outre la fonction de signaler :

- phase de programmation (quand le dip-switch 8 est sur ON) ;  
*clignote de manière synchronisée avec le clignotant ;*
- retour de la tension de secteur  
*émet une série de clignotements pendant environ 2 secondes ;*
- présence d'éventuels obstacles le long de la course de l'automatisme après 5 tentatives de fermeture sans succès ;  
*clignote de manière synchronisée avec le clignotant.*

## CARTE CHARGEUR DE BATTERIE (EN OPTION)

Si l'automatisme est équipé de la carte chargeur de batterie, en l'absence du courant de secteur, il continue à fonctionner quand même. Si la tension descend en dessous de 11,3 Vcc, l'automatisme arrête de fonctionner (la logique de commande reste alimentée) ; si par contre elle descend en dessous de 10,2 Vcc, la carte exclut complètement la batterie (la logique de commande n'est plus alimentée).

## DÉTECTION DES OBSTACLES

La fonction de détection des obstacles (réglable au moyen du trimmer FR) intervenant en phase d'ouverture de l'automatisme provoque une manœuvre de fermeture d'environ 20 cm tandis qu'en phase de fermeture elle provoque une ouverture totale.

**ATTENTION : la logique de commande peut interpréter un frottement mécanique comme un éventuel obstacle.**

## RALENTISSEMENT

Pour éviter que le portail heurte violemment la butée, il est possible de régler (au moyen du trimmer RALL) le ralentissement en ouverture et en fermeture sur une distance variable de 10 à 100 cm (en tournant le trimmer dans le sens des aiguilles d'une montre, on augmente la distance de ralentissement ; vice versa, en le tournant dans le sens contraire, la distance de ralentissement diminue). Il est conseillé de régler la distance de ralentissement en tenant compte du poids du portail et des frottements mécaniques en jeu.

**N.B. : la touche P1 de la carte a la même fonction que la touche OUVRE/FERME.**

## OUVERTURE ET FERMETURE COMMANDÉE PAR UNE HORLOGE

Il est possible de commander l'ouverture et la fermeture du portail au moyen d'une horloge numérique qui dispose à la sortie d'un contact relais.

Il suffira de la connecter aux bornes 12 - 14 (touche OUVRE/FERME) et de la programmer de manière qu'à l'heure d'ouverture désirée, le contact relais de l'horloge se ferme jusqu'à l'heure de fermeture voulue (moment où le contact relais de l'horloge s'ouvre de nouveau en permettant ainsi la refermeture automatique).

**N.B. : La refermeture automatique doit être activée (dip-switch n. 1 sur ON).**

## **PROBLÈMES DE FONCTIONNEMENT : CAUSES POSSIBLES ET REMÈDES**

### **1- L'automatisme ne démarre pas**

- a- Vérifier avec l'instrument (Multimètre) la présence de l'alimentation 230 Vca ;
- b- Vérifier que les contacts N.F. de la carte sont effectivement normalement fermés (3 led vertes allumées) ;
- c- Mettre le dip-switch 6 (phototest) sur OFF ;
- d- Tourner le trimmer FRIZ sur le maximum ;
- e- Contrôler avec l'instrument (Multimètre) que les fusibles sont intacts.

### **2- La portée de la radiocommande est faible**

- a- Connecter l'antenne radio sur les bornes présentes sur la carte récepteur et non sur les bornes 13-14 de la carte de commande ;
- b- Contrôler que la connexion de la masse et du signal de l'antenne n'est pas inversée ;
- c- Ne pas effectuer d'épissures pour prolonger le câble de l'antenne ;
- d- Ne pas installer l'antenne dans des positions basses ou cachées par la maçonnerie ou par le pilier ;
- e- Contrôler l'état des piles de la radiocommande.

### **3- Le portail s'ouvre dans le sens contraire**

Intervertir les connexions du moteur sur le bornier (bornes 27 et 28 pour le moteur 1; bornes 22 et 23 pour le moteur 2) ;

**QUADRO DE MANDOS PARA UNO OR DOS MOTORES 12V CON ENCODER**

- LÓGICA CON MICROPROCESADOR
- ESTADO DE LAS ENTRADAS VISUALIZADO POR LEDs
- FUNCIÓN “ENTRADA PEATONAL”
- CIRCUITO DE DESTELLO INCORPORADO
- SENSOR CON CODIFICADOR PARA RELEVAR OBSTÁCULOS Y PARA EL AUTOAPRENDIZAJE DEL RECORRIDO
- CONECTOR PARA RECEPTOR
- CONECTOR PARA BATERÍA Y CARGADOR DE BATERÍA (OPCIONAL)
- DIAGNÓSTICO DEL DEFECTO DE LA FUNCIÓN VISUALIZADO POR EL LED

**PRUEBA DE CONTROL**

Cuando la conexión se ha terminado:

- ➔ Los Leds verdes LS tienen que estar todos encendidos (cada uno de ellos corresponde a una entrada Normalmente Cerrada). Se apagan sólo cuando están afectados los mandos a los que están asociados.
- ➔ Los Leds rojos LS tienen que estar todos apagados (cada uno de ellos corresponde a una entrada Normalmente Abierta). Se encienden sólo cuando están afectados los mandos a los que están asociados.

Alimentación tarjeta	13,5 Vac - 50 Hz
Potencia máx. del motor 1 c.c..	50 W - 18 Vcc
Potencia máx. del motor 2 c.c..	50 W - 18 Vcc
Fusible rápido protección alimentación entrada 13,5 Vac (F1 - 5x20)	F 16 A
Fusible rápido protección motor 1 (F2 - 5x20)	F 10 A
Fusible rápido protección motor 2 (F3 - 5x20)	F 10 A
Fusible rápido protección auxiliares 18 V dc (F4 - 5x20)	F 5 A
Tensión circuitos alimentación motor	18 Vcc
Tensión alimentación circuitos dispositivos auxiliares	18 Vcc
Tensiones alimentaciones circuitos lógicos	5 Vcc
Temperatura de funcionamiento	-20 °C ÷ +70 °C

**LED DE DIAGNÓSTICO**

<b>DL1</b>	led rojo de aviso botón PEATONAL
<b>DL2</b>	led rojo de aviso botón ABRE/CIERRA
<b>DL3</b>	led rojo de aviso ERRORES
<b>DL4</b>	led verde de aviso botón de STOP
<b>DL5</b>	led verde de aviso FOTOCÉLULA INTERNA
<b>DL6</b>	led verde de aviso FOTOCÉLULA EXTERNA



### ATENCIÓN:

- **no utilicen cables monoconductores (como por ejemplo los del interfono) para evitar interrupciones en la línea y falsos contactos;**
- **no utilicen cables viejos preexistentes;**
- **se aconseja utilizar el cable TAU para conectar los motores con el cuadro eléctrico de mando.**

- 1 - 2** salida auxiliares 18 Vdc máx. 15 W (1 = NEGATIVO - 2 = POSITIVO) para fotocélulas, relé, receptores, etc...;
- 3 - 4** salida 18 Vdc fotocélula transmisión -fototest- (3 = NEGATIVO - 4 = POSITIVO) máx. nº. 1 transmisores fotocélulas;
- 5 - 6** salida 18 Vdc máx. 20W alimentación intermitente (5 = NEGATIVO - 6 = POSITIVO), destello procedente de la central, rápido durante el cierre y lento durante la apertura;
- 7 - 8** salida 18 Vdc máx. 3W alimentación piloto cancela abierta y en movimiento (7 = NEGATIVO - 8 = POSITIVO);
- 9 - 10** Salida electrocerradura 12 Vac, 15 W;
- 11 - 12** salida 2º canal radio - para controlar otra automatización o encender luces, etc... (contacto limpio N.A.);
- 13 - 14** entrada antena radioreceptor de enchufe (13 = SEÑAL - 14 = MASA);
- 17 - 15** Entrada FOTOCÉLULAS O DISPOSITIVOS DE SEGURIDAD SITUADOS AL EXTERNO respecto de la cancela (contacto Normalmente cerrado); 18 = COMÚN. Su accionamiento, durante el cierre, provoca el paro seguido por la apertura total de la cancela.

**N.B.** El transmisor de la fotocélula tiene que estar alimentado siempre por los bornes nº. 3 y nº. 4, puesto que la verificación del sistema de seguridad (Fototest) se efectúa sobre ellos. Sin esta conexión, la centralina no funciona. Para eliminar la verificación del sistema de seguridad, o cuando no se utilizan las fotocélulas, situar el dip-switch nº. 6 en OFF.

- 17 - 16** Entrada FOTOCÉLULAS O DISPOSITIVOS DE SEGURIDAD SITUADOS AL INTERNO respecto de la cancela ( contacto Normalmente Cerrado); 18 = COMÚN. Su accionamiento, durante la apertura, provoca el paro momentáneo de la cancela hasta que se elimina el obstáculo detectado; durante el cierre, provoca el paro seguido por la apertura total de la cancela.
- 18 - 19** entrada N.C. botón STOP – Detiene la cancela no importa donde se encuentre, bloqueando temporalmente el cierre automático si está programado (18 = COM - 19 = STOP);
- 18 - 20** entrada N.A. botón ABRE/CIERRA - Controla la apertura y el cierre de la cancela y su funcionamiento está controlado por los dip-switches 2 y 3 (18 = COM - 20 = A/C);
- 18 - 21** entrada N.A. botón PEATONAL - Controla la apertura y el cierre total del motor 1 (M1) y su funcionamiento está regulado por los dip-switches 2 y 4 (18 = COM - 21 = PEA);
- 22 - 23** salida alimentación motor 2 (M2) 18 Vdc máx. 50 W;
- 24 - 25 - 26** alimentación y entrada codificador (24 = BLANCO señal - 25 = AZUL negativo - 26 = MARRÓN positivo);

- 27 - 28 salida alimentación motor 1 (M1) 18 Vdc máx. 50 W;
- 29 - 30 - 31 alimentación y entrada codificador (29 = BLANCO señal - 30 = AZUL negativo - 31 = MARRÓN positivo);
- 32 - 33 entrada alimentación tarjeta 13,5 Vac - Alimentado por el transformador toroidal y protegido por fusible en la alimentación 230 Vac;

#### IMPORTANTE:

- no conecte los relés auxiliares para no alterar el funcionamiento correcto de la central de mando;
- no conecte alimentadores switching ni equipos similares cerca de el panel de mando porque podrían crear perturbaciones;

### PROCEDIMIENTO DE MEMORIZACIÓN

**ATENCIÓN:** Después de haber alimentado el tablero de control, espere 2 seg. antes de efectuar las maniobras de ajuste.

**N.B.** La cancela tiene que presentar obligatoriamente los topes de seguridad necesarios tanto en apertura como en cierre.

Cuando haya terminado la instalación de la automatización:

- 1\_ sitúe las hojas de la cancela a 1 m aproximadamente del tope durante el cierre;
- 2\_ coloque el dip-switch nº. 8 en ON;
- 3\_ controle la automatización accionando una de las siguientes entradas: A/C, radiocontrol o botón tarjeta.
- 4\_ la cancela tiene que empezar a cerrarse.

**N.B.:** en caso de que se tuviera que abrir, suspenda la programación reiniciando el tablero eléctrico (saque la alimentación al tablero durante por lo menos 5 seg. y coloque de nuevo el dip-switch nº. 8 en OFF) y, con el tablero sin alimentación, invierta entre ellos los cables de alimentación del motor. Luego empiece de nuevo a partir del punto 1.

- 5\_ cuando se haya cerrado, y después de aproximadamente 2 seg., se lleva a cabo de forma automática una apertura total;
- 6\_ cuando la apertura se haya completado, coloque el dip-switch nº. 8 en OFF;
- 7\_ la automatización ya está preparada para el funcionamiento.

Efectúe los ajustes lógicos.

**N.B.:** para activar las nuevas configuraciones es necesario efectuar una maniobra completa (apertura y cierre) de la automatización accionando uno de los ajustes del tablero de mandos (trimmer o dip-switches).

### AJUSTES LÓGICOS

#### TRIMMER

- RALL.** ajuste distancia de deceleración: de 10 a 100 cm aprox.;
- T.C.A.** ajuste Tiempo de Cierre Automático: de 3 a 120 segundos aprox. (véase dip-switch nº. 1);
- T.R.A.** Regulación tiempo de retardo cierre 2º hoja: de 2 a 15 segundos.
- FRIZ.** ajuste sensibilidad detección obstáculos.

**NOTA:** girando el TRIMMER FR. en el sentido de las agujas del reloj se disminuye la sensibilidad del motorreductor sobre el obstáculo y, por lo tanto, aumenta la fuerza de empuje; viceversa, girándola en sentido contrario a las agujas del reloj, aumenta la sensibilidad del motorreductor sobre el obstáculo y disminuye la fuerza de empuje.

## Dip switch

- 1 **on:** al final de la apertura, la cancela se cierra de forma automática cuando ha transcurrido un tiempo programado en el trimmer T.C.A.;  
**off:** el cierre necesita un comando manual;
- 2 **on:** cuando la automatización está en función, una secuencia de comandos de apertura/cierre provoca en la cancela una APERTURA-CIERRE-APERTURA-CIERRE, etc.  
**off:** en las mismas condiciones, la misma secuencia de comandos provoca en la cancela una APERTURA-STOP-CIERRE-STOP-APERTURA-STOP, etc. (función paso a paso) (véase también dip switch 4);
- 3 **on:** está habilitado el uso de un solo motor (M1);  
**off:** está habilitado el uso de 2 motores;
- 4 **on:** la cancela se comporta como establece el dip switch nº. 2  
**off:** la cancela ignora los comandos de cierre durante la apertura;
- 5 **on:** la función predestello está activada;  
**off:** la función predestello está desactivada;
- 6 **on:** la función "verificación de las fotocélulas" está activada;  
**off:** la función "verificación de las fotocélulas" está desactivada. N.B.: úsela cuando no se utilizan las fotocélulas;
- 7 **on:** después de la intervención del contacto fotocélula (entrada 10 - 11), la automatización se cierra de forma automática después de 5 segundos;  
**off:** función desactivada;
- 8 **on:** se activa la función de memorización para el autoaprendizaje del recorrido;  
**off:** posición en la que es necesario dejar el dip-switch al final del procedimiento de memorización.

## Función reloj

es posible utilizar un reloj conectado en la entrada botón abrir-cerrar para mantener abierta la cancela durante ciertas horas del día y después permitir su cierre automático.

## CARACTERÍSTICAS DE LA D747M

### LED - DL3

El led, además de indicar la presencia de la alimentación, señala eventuales errores con una serie de destellos predefinidos:

- siempre encendido: funcionamiento regular;
- 1 destello: tensión de la batería tampón inferior a 11,3 Vdc;  
*Controle la alimentación de red, cargue la batería, sustituya la batería;*
- 2 destellos: error fototest;  
*Desactive el fototest (dip-switch 6 en OFF), verifique el funcionamiento de las fotocélulas y su conexión;*
- 3 destellos: falta tensión de red;  
*Controle el interruptor magnetotérmico (en la parte superior de la instalación), controle los fusibles;*
- 4 destellos: superación límite máximo de corriente;  
*Topé de absorción excesiva del motorreductor, controle la ausencia de obstáculos a lo largo del recorrido de la cancela, verifique la absorción de corriente del motor en vacío y aplicado a la cancela;*
- 5 destellos: ausencia de señal del codificador;  
*Controle el cableado, verifique el codificador mediante TEST-ENCODER (opcional)*
- 6 destellos: presencia de un obstáculo después de 5 intentos de cierre fracasados;  
*Controle la ausencia de obstáculos a lo largo del recorrido de la cancela y su deslizamiento;*
- 7 destellos: no se ha llevado a cabo ninguna memorización;  
*Lleve a cabo una memorización.*
- 8 destellos: superación del nº. máximo de maniobras programadas (opcional).  
*Reinicie la cuenta de las maniobras*

**N.B.:** la versión del microprocesador instalado en el tablero de mandos que usted posee no está preparado para contar el nº. de maniobras.

La indicación de que existe más de un error se lleva a cabo con una pausa de 2 seg. entre una señalación y la otra. La indicación de los errores se repite hasta la ejecución de una maniobra completa (apertura y cierre) de la automatización.

Si se producen 5 intervenciones consecutivas (durante la misma maniobra de apertura o cierre) por parte de los sistemas de seguridad, la central entrará en fase de recorrido decelerado buscando el tope durante el cierre. Es necesario que la automatización complete una maniobra (una apertura y el sucesivo cierre) para reiniciarse, en caso contrario empezará de nuevo la fase de búsqueda del tope de final de carrera después de cada intervención de los dispositivos de seguridad.

#### LUZ INTERMITENTE (18 Vdc – máx. 20W)

Además de señalar la apertura y el cierre de la automatización, al final de la maniobra (apertura o cierre), señala eventuales errores con una serie de destellos predefinidos durante un tiempo máximo de 30 seg.

- siempre encendido: funcionamiento regular;
- 1 destello: tensión de la batería tampón inferior a 11,3 Vdc;  
*Controle la alimentación de red, cargue la batería, sustituya la batería.*
- 2 destellos: error fototest;  
*Desactive el fototest (dip-switch 6 en OFF)*
- 3 destellos: falta tensión de red;  
*Controle el interruptor magnetotérmico (en la parte superior de la instalación), controle el contador.*
- 4 destellos: superación límite máximo de corriente;  
*Tope de absorción excesiva del motorreductor, controle la ausencia de obstáculos a lo largo del recorrido de la cancela.*
- 5 destellos: ausencia de señal del codificador;  
*Controle el cableado, verifique el codificador mediante TEST-ENCODER (opcional).*
- 6 destellos: presencia de un obstáculo después de 5 intentos de cierre fracasados;  
*Controle la ausencia de obstáculos a lo largo del recorrido de la cancela.*
- 7 destellos: no se ha llevado a cabo ninguna memorización;  
*Lleve a cabo una memorización.*
- 8 destellos: superación del n.º. máximo de maniobras programadas (opcional).  
*Reinicie la cuenta de las maniobras*

**N.B.:** la versión del microprocesador instalado en el tablero de mandos que usted posee no está preparado para contar el n.º. de maniobras.

La indicación de que existe más de un error se lleva a cabo con una pausa de 2 seg. entre una señalación y la otra. La indicación de los errores se repite hasta la ejecución de una maniobra completa (apertura y cierre) de la automatización.

#### PILOTO CANCELA ABIERTA (18 Vdc - máx. 3W)

El piloto de cancela abierta, durante la fase de apertura o cierre de la automatización, emite destellos en sincronía con la luz intermitente y luego, cuando se produce la apertura total, permanece fija. Cuando se ha completado también la fase de cierre, se apaga.

El piloto de cancela abierta también tiene la función de señalar:

- la fase de programación (cuando el dip-switch 8 está en ON);  
*emite destellos en sincronía con la luz intermitente;*
- el restablecimiento de la tensión de red  
*emite una serie de destellos durante un tiempo de aprox. 2 seg.;*
- la presencia de eventuales obstáculos a lo largo del recorrido de la automatización después de 5 intentos de cierre fracasados;  
*emite destellos en sincronía con la luz intermitente.*

## TARJETA CARGA BATERÍA (OPCIONAL)

Si se posee la tarjeta carga batería, en ausencia de red la automatización funciona de todos modos. Si la tensión desciende por debajo de los 11,3 Vdc, la automatización deja de funcionar (el tablero de mandos continua estando alimentado); en cambio, cuando desciende por debajo de los 10,2 Vdc, la tarjeta suelta completamente la batería (el tablero de mandos deja de estar alimentado).

## DETECCIÓN OBSTÁCULOS

La función de detección de obstáculos (que es posible configurar a través del trimmer FR) al intervenir en la fase de apertura de la automatización provoca un nuevo cierre de aprox. 20 cm, mientras en la fase de cierre provoca una apertura total.

**ATENCIÓN: la lógica del tablero de mandos puede interpretar un roce mecánico como un eventual obstáculo.**

## DECELERACIÓN

Para evitar que la cancela golpee al final del recorrido, es posible configurar (a través del trimmer DEC) la deceleración durante la apertura y durante el cierre sobre una distancia variable de 10 a 100 cm. (girando el trimmer en el sentido de las agujas del reloj se aumenta la distancia de deceleración; viceversa, girando en sentido contrario a las agujas del reloj la distancia de deceleración disminuye). Se aconseja configurar la distancia de deceleración teniendo en cuenta el peso de la cancela y los roces mecánicos en juego.

**N.B.: el botón P1 de la tarjeta tiene la misma función de la tecla ABRE/CIERRA.**

## APERTURA Y CIERRE CONTROLADA A TRAVÉS DEL RELOJ

Es posible controlar la apertura y el cierre de la cancela mediante un reloj digital que en la salida disponga de un contacto relé.

Será suficiente conectarlo a los bornes 12 - 14 (botón ABRE/CIERRA) y programarlo de forma que, a la hora de apertura deseada, el contacto relé del reloj se cierre hasta la hora de cierre deseada (el momento en el cual el relé del reloj se abre de nuevo, permitiendo de esta forma el nuevo cierre automático).

**N.B.: El nuevo cierre automático tiene que estar activado (Dip-switch nº. 1 en ON).**

## FALLOS: POSIBLES CAUSAS Y SOLUCIONES

### 1- La automatización no funciona

- a- Verifique con el instrumento (Multímetro) la presencia de alimentación 230Vac;
- b- Verifique que los contactos N.C. de la tarjeta sean efectivamente normalmente cerrados (3 led verdes encendidos);
- c- Configure el dip 6 (fototest) en OFF;
- d- Aumente el trimmer FRIZ al máximo;
- e- Controle con el instrumento (Multímetro) que los fusibles estén intactos.

### 2- El radiocontrol tiene poco alcance

- a- Conecte la antena radio a los bornes presentes en la tarjeta receptora y no a los bornes 13-14 de la tarjeta de control;
- b- Controle que la conexión de la masa y de la señal de la antena no esté invertida;
- c- No efectúe uniones para alargar el cable de la antena;
- d- No instale la antena en posiciones bajas o en posiciones escondidas por la pared o por el soporte;
- e- Controle el estado de las pilas del radiocontrol.

### 3- La cancela se abre al contrario

Invierta entre ellas las conexiones del motor en el terminal de conexiones (bornes 27 y 28 por el motor 1; bornes 22 y 23 por el motor 2);

SCHEMA CABLAGGIO D747M  
 D747M WIRING DIAGRAM  
 SCHALTPLAN DER D747M  
 SCHÉMA CÂBLAGE D747M  
 ESQUEMA DEL CABLEADO D747M

## DIP-SWITCHES

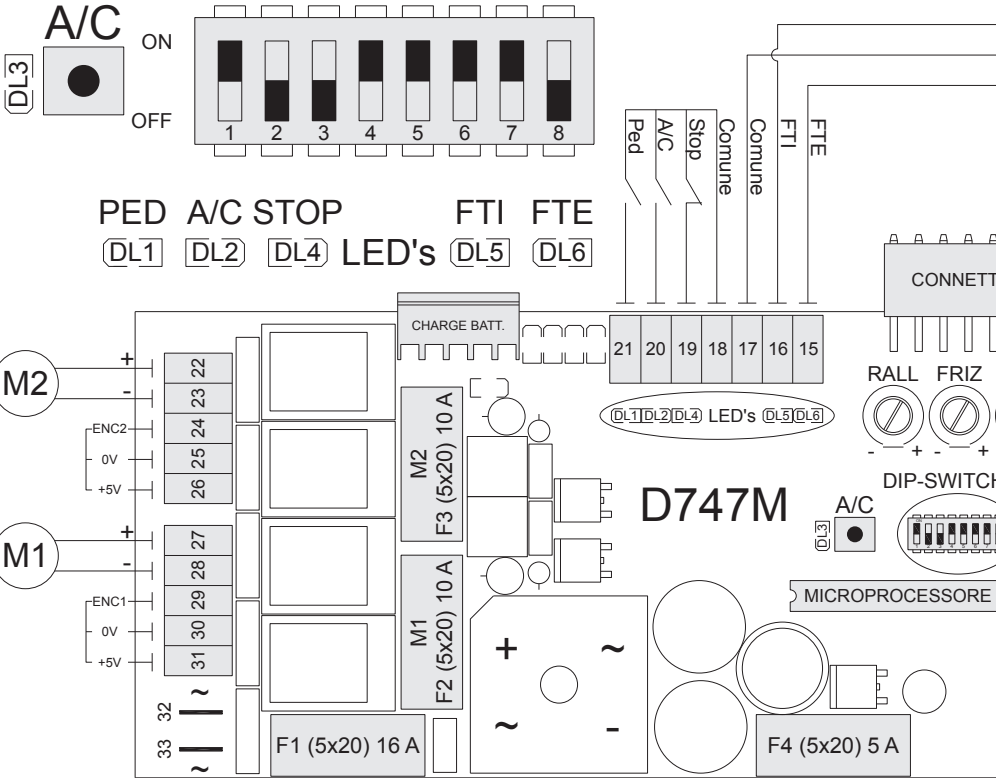

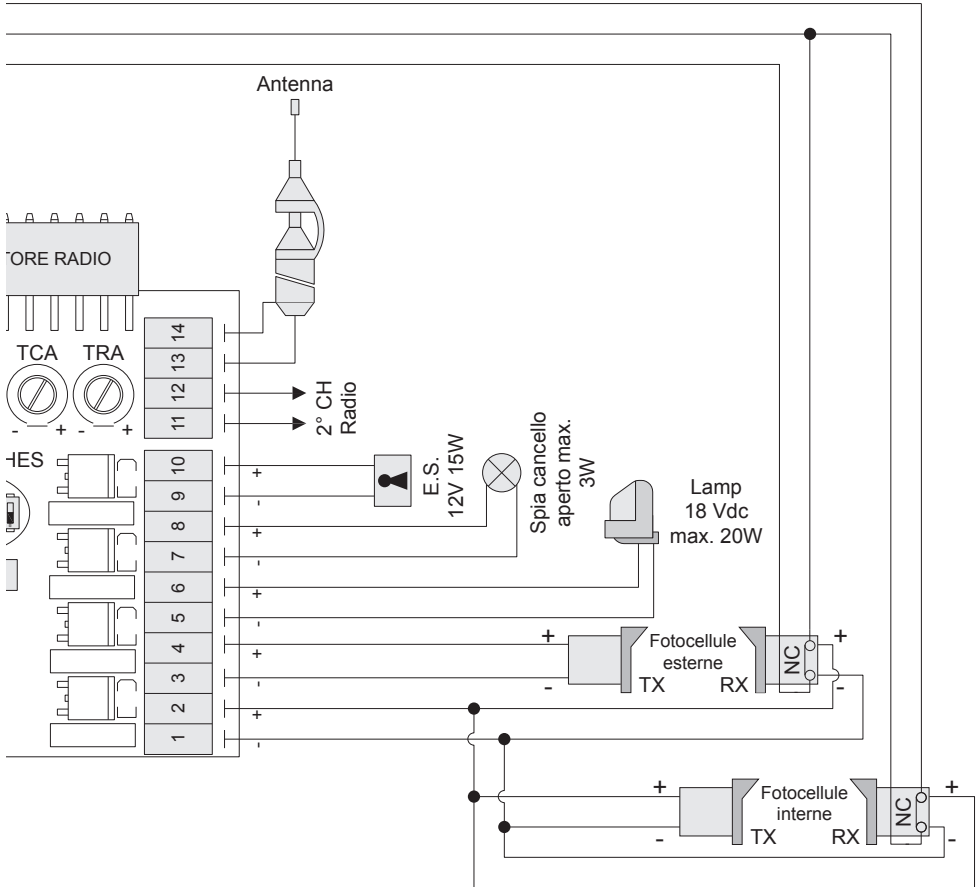

**SCHEDA BATTERIA (OPZIONALE)**  
**BATTERY CHARGER BOARD (OPTIONAL)**  
**BATTERIELADEKARTE (OPTIONAL)**  
**CARTE CHARGEUR DE BATTERIE (EN OPTION)**  
**TARJETA CARGA BATERÍA (OPCIONAL)**

---

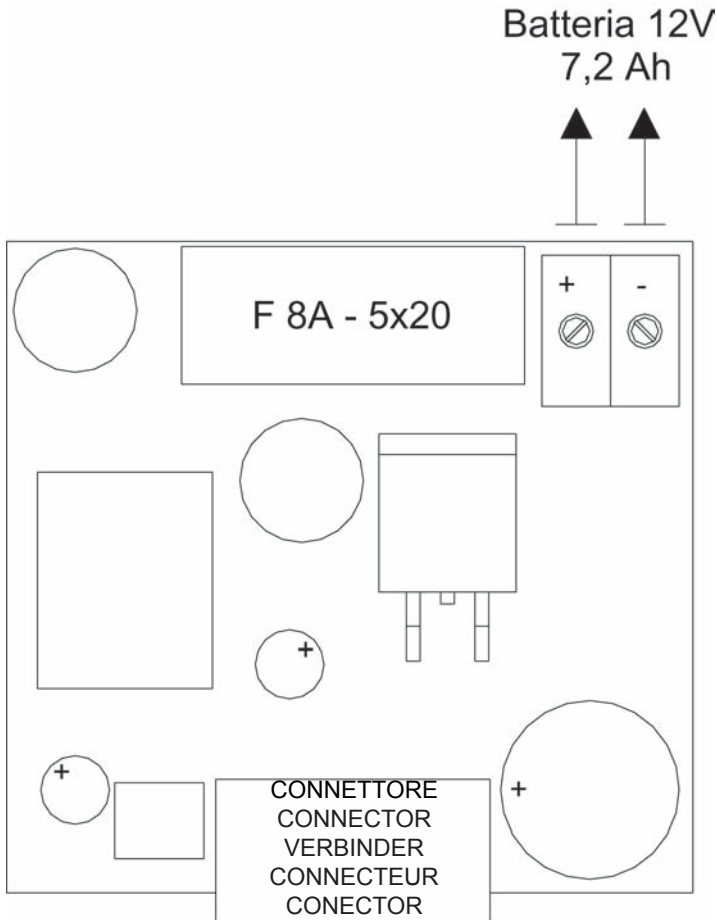

- F 8A - 5x20 Fusibile rapido 8 Ah 5x20 a protezione della batteria 12 V 7,2 Ah
- F 8A - 5x20 8 Ah 5x20 fast-acting fuse for protection of 12 V 7.2 Ah battery
- F 8A - 5x20 Schnellsicherung 8 Ah 5x20 zum Schutz der Batterie 12 V 7,2 Ah
- F 8A - 5x20 Fusible rapide 8 Ah 5x20 pour la protection de la batterie 12 V 7,2 Ah
- F 8A - 5x20 Fusible rápido 8 Ah 5x20 como protección de la batería 12 V 7,2 Ah



**DECLARATION DE CONFORMITY**  
(aux termes de la Directive européenne UE89/392 All. II.A)

**DECLARACIÓN DE CONFORMIDAD**  
(según la Directiva Europea UE89/392 Anex. II.A)

Fabbricante / Manufacturer / Hersteller / Fabricant / Fabricante:

TAU s.r.l.

Indirizzo / Address / Adresse / Adresse / Dirección:

Via E. Fermi, 43  
36066 - Sandrigo  
VICENZA - ITALY

- Dichiaro sotto la propria responsabilità che il prodotto:
- Declares under its own responsibility that the following product:
- Erklärt auf eigene Verantwortung, daß das Produkt:
- Déclare sous sa propre responsabilité que le produit:
- Declara, bajo su propia responsabilidad, que el producto:

Quadro di comando / Control panel / Schalttafel / Armoire de commande / Cuadro de mando:  
**D747M**

- È conforme ai requisiti essenziali di sicurezza delle direttive:
- It also complies with the main safety requirements of the following Directives:
- Es entspricht den grundlegenden Sicherheitsbedingungen der Direktiven:
- Est conforme aux exigences essentielles de sécurité des Directives:
- Es conforme a los requisitos esenciales de seguridad de las Directivas:

APPARECCHIATURE RADIO / RADIO SETS / RADIOAPPARATE / INSTALLATIONS RADIO /  
RADIOEQUIPOS  
**1999/5/CE**

BASSA TENSIONE / LOW VOLTAGE / NIEDERSpannung / BASSE TENSION / BAJA TENSION  
**73/23/CEE, 93/68/CEE (EN 60335-1 (1998))**

COMPATIBILITÀ ELETTROMAGNETICA / ELECTROMAGNETIC COMPATIBILITY /  
ELEKTROMAGNETISCHE KOMPATIBILITÄT / COMPATIBILITÉ ÉLECTROMAGNÉTIQUE /  
COMPATIBILIDAD ELECTROMAGNETICA  
**89/336/CEE, 93/68/CEE, 98/37/CE**

(EN 50081-1, EN 50081-2, EN 61000-3-2, EN 61000-3-2/A1, EN 61000-3-2/A2, EN 61000-3-2/A14, EN  
61000-3-3, EN 61000-6-2, ETSI EN 300220-3, ETSI EN 301489-3, ETSI EN 301489-1)

**ATTENZIONE:** è vietato mettere in servizio il/i prodotto/i, oggetto della presente dichiarazione, prima del completamento e/o incorporamento, in totale conformità alle disposizioni della Direttiva Macchine 98/37/CE

**ATTENTION:** the product/s covered by the present declaration may not be used until they are completed and/or incorporated, in full compliance with the Machinery Directive 98/37/EC.

**ACHTUNG:** Die Inbetriebnahme des Produktes/der Produkte vor dessen Fertigstellung und/oder Einbau in absoluter Übereinstimmung mit der Maschinenrichtlinie 98/37/CE ist untersagt.

**ATTENTION :** il est interdit de mettre en service le/les produit/s objet de la présente déclaration avant d'avoir complété et/ou incorporé l'installation d'automatisation, conformément aux dispositions de la Directive Machines 98/37/CE.

**ATENCIÓN:** está prohibido poner en servicio el/los producto/s, objeto de la presente declaración, antes de su perfeccionamiento y/o incorporación de total conformidad con las disposiciones de la Directiva de Máquinas 98/37/CE.

SANDRIGO, 07/06/2005

Il Rappresentante Legale / The legal Representative  
Der gesetzliche Vertreter / Le Représentant Légal  
El Representante Legal



Bruno Danieli

## Garanzia TAU: condizioni generali

◆ ITALIANO

La garanzia della TAU ha durata di 24 mesi dalla data di acquisto dei prodotti (fa fede il documento fiscale di vendita, scontrino o fattura, che deve essere conservato allegato alla presente). Il cliente TAU ha diritto ad usufruire della garanzia qualora abbia compilato ed inviato entro 10 giorni dalla data di installazione dell'apparecchiatura l'apposito certificato.

La garanzia comprende la riparazione con sostituzione gratuita (franco sede TAU: spese di imballo e di trasporto sono a carico del cliente) delle parti che presentano difetti di lavorazione o vizi di materiale riconosciuti dalla TAU.

In caso di intervento a domicilio, anche nel periodo coperto da garanzia, l'utente è tenuto a corrispondere il "Diritto fisso di chiamata" per spese di trasferimento a domicilio, più manodopera.

La garanzia decade nei seguenti casi:

- Qualora il guasto sia determinato da un impianto non eseguito secondo le istruzioni fornite dall'azienda all'interno di ogni confezione;
- Qualora non siano stati impiegati tutti componenti originali TAU per l'installazione dell'automatismo;
- Qualora i danni siano causati da calamità naturali, manomissioni, sovraccarico di tensione, alimentazione non corretta, riparazioni improprie, errata installazione, o altre cause non imputabili alla TAU.
- Qualora non siano state effettuate le manutenzioni periodiche da parte di un tecnico specializzato secondo le istruzioni fornite dall'azienda all'interno di ogni confezione.
- Usura dei componenti.

La riparazione o la sostituzione dei pezzi durante il periodo di garanzia non comporta un prolungamento del termine di scadenza della garanzia stessa.

## The TAU Guarantee: general conditions

◆ ENGLISH

TAU guarantees this product for a period of 24 months from the date of purchase (as proved by the sales document, receipt or invoice which must be attached to this guarantee). The guarantee is only valid if customers fill in and send the relative certificate no later than 10 days after product installation.

This guarantee covers the repair or replacement at TAU's expense (ex-works TAU: packing and transport at the customer's expense) of parts that TAU recognises as being faulty as regards workmanship or materials.

For visits to the customer's facilities, also during the guarantee period, a "Call-out fee" will be charged for travelling expenses and labour costs.

The guarantee does not cover the following cases:

- If the fault was caused by an installation that was not performed according to the instructions provided by the company inside the product pack;
- If original TAU spare parts were not used to install the product;
- If the damage was caused by an Act of God, tampering, overvoltage, incorrect power supply, improper repairs, incorrect installation, or other reasons that do not depend on TAU.
- If a specialised maintenance man does not carry out routine maintenance operations according to the instructions provided by the company inside the product pack.
- Wear of components.

The repair or replacement of pieces under guarantee does not extend the guarantee period.

## TAU-Garantie: Allgemeine Bedingungen

◆ DEUTSCH

Die Garantie der Firma TAU hat 24 Monate Gültigkeit ab Kaufdatum (das Datum muss durch eine Quittung oder Rechnung belegt sein, die zusammen mit dem vorliegenden Garantieschein aufbewahrt werden muss). Der Kunde der Firma TAU hat nur Anspruch auf die Garantieleistungen, falls er die Bescheinigung ausgefüllt und innerhalb von 10 Tagen ab Installationsdatum der Apparatur eingesendet hat.

Die Garantie schließt die Reparatur mit kostenlosem Ersatz (ab Werk der Firma TAU: Verpackungs- und Transportkosten gehen zu Lasten des Kunden) jener Teile ein, die von TAU anerkannte Fabrikations- oder Materialfehler aufweisen.

Im Falle von Eingriffen am Standort des Kunden, auch in der Garantiezeit, hat der Kunde ein "feste Abrufgebühr" für die Reisekosten zum Standort des Kunden und die Arbeitskraft zu zahlen.

Die Garantie wird in folgenden Fällen ungültig:

- wenn der Defekt durch eine Installation verursacht ist, die nicht nach den in jeder Packung enthaltenen Herstelleranweisungen erfolgte;
- wenn für die Installation der Vorrichtung auch andere Teile als Original-TAU-Komponenten verwendet wurden;
- wenn die Schäden durch Naturkatastrophen, Handhabungen, Spannungsüberlasten, unkorrekte Versorgung, unsachgemäße Reparaturen, falsche Installation oder sonstiges, für das die Firma TAU keine Verantwortung hat, verursacht sind;
- wenn die regelmäßigen Wartungsarbeiten nicht durch einen Fachtechniker nach den in jeder Packung enthaltenen Herstelleranweisungen ausgeführt worden sind.
- Verschleiß den Komponenten.

Reparatur oder Ersatz von Teilen während der Garantiezeit führt zu keiner Verlängerung derselben.

## Garantie TAU: conditions générales

◆ FRANÇAIS

La garantie TAU a une durée de 24 mois à compter de la date d'achat des produits (le document fiscal de vente, ticket de caisse ou facture, fait foi et doit être conservé avec la présente garantie). Le client TAU a le droit de bénéficier de la garantie s'il a rempli et renvoyé le certificat de garantie dans les 10 jours qui suivent la date d'installation de l'automatisme.

La garantie comprend la réparation avec remplacement gratuit (départ usine TAU: frais d'emballage et de transport à la charge du client) des parties qui présentent des défauts de fabrication ou des vices de matériel reconnus par TAU.

En cas d'intervention à domicile, y compris dans la période couverte par la garantie, l'utilisateur est tenu de verser le "Forfait d'intervention" correspondant au coût du déplacement à domicile, plus la main d'œuvre.

La garantie n'est plus applicable dans les cas suivants :

- Si la panne est provoquée par une installation qui n'a pas été effectuée suivant les instructions fournies par le constructeur et présentes à l'intérieur de chaque emballage ;
- Si l'on n'a pas utilisé que des pièces originales TAU pour l'installation de l'automatisme ;
- Si les dommages sont causés par des calamités naturelles, des actes de malveillance, une surcharge de tension, une alimentation électrique incorrecte, des réparations impropres, une installation erronée ou d'autres causes non imputables à TAU.
- Si l'automatisme n'a pas été soumis aux maintenances périodiques de la part d'un technicien spécialisé selon les instructions fournies par le constructeur à l'intérieur de chaque emballage.
- Usure des composants.

La réparation ou le remplacement des pièces durant la période de garantie ne comporte pas le prolongement de la date d'expiration de la garantie en question.

## Garantía TAU: condiciones generales

◆ ESPAÑOL

La garantía de TAU tiene una cobertura de 24 meses a partir de la fecha de compra de los productos (la fecha válida es la que figura en el comprobante de venta, recibo o factura, que deberá conservarse junto con la presente). El cliente TAU tiene derecho a la garantía cuando haya cumplimentado y remitido el certificado antes de 10 días desde la fecha de instalación del equipo.

La garantía incluye la reparación con sustitución gratuita (franco fábrica TAU: gastos de embalaje y de transporte a cargo del cliente) de las piezas que tuvieran defectos de fábrica o vicios de material reconocidos por TAU.

En el caso de reparación a domicilio, incluso en el período cubierto por garantía, el usuario deberá hacerse cargo de los gastos de desplazamiento a domicilio, más la mano de obra.

La garantía caduca en los siguientes casos:

- Si la avería ha sido determinada por una instalación realizada sin respetar las instrucciones dadas por la empresa que se encuentran en el interior de cada embalaje;
- Si no se han utilizado todos los componentes originales TAU para la instalación del automatismo;
- Si los daños han sido causados por catástrofes naturales, modificaciones, sobrecargas de tensión, alimentación incorrecta, reparaciones inadecuadas, instalación incorrecta u otras causas no imputables a TAU;
- Si no se han efectuado los trabajos de mantenimiento periódico por parte de un técnico especializado, según las instrucciones dadas por la empresa que se encuentran en el interior de cada embalaje.
- Usura de los componentes.

La reparación o sustitución de las piezas durante el período de garantía no implican la extensión de la garantía.

I dati personali riportati sul presente tagliando saranno utilizzati allo scopo di far valere la garanzia e per un eventuale invio di materiale informativo. Saranno trattati in ottemperanza alla legge sulla privacy 675/96 (e modifichie successive). The personal data specified on the present coupon shall be used to enforce the guarantee and for eventual forwarding of informative material, and shall be treated in compliance with the privacy law 675/96 (and subsequent amendments). Die auf dem vorliegenden Schein angegebenen persönlichen Daten werden dazu benutzt, die Garantie geltend zu machen und eventuelles Informationsmaterial zu senden. Sie werden unter Einhaltung des Datenschutzesetzes 675/96 behandelt (und Ihnen nachfolgende Änderungen). Les données personnelles contenues dans ce coupon seront utilisées pour faire valoir la garantie et pour l'envoi éventuel de matériel d'information. Elles seront traitées dans le respect de la loi italienne sur la protection des données personnelles n° 675/96 (et modifications successives). Los datos personales que figuran en el presente cupón se utilizarán para hacer valer la garantía y para un eventual envío de material informativo. Se tratarán cumpliendo todos los requisitos que obliga la ley sobre la privacidad 675/96 (y modificaciones sucesivas).



## Certificato di Garanzia TAU - The TAU Guarantee Certificate - Certificat de Garantie TAU - TAU- Garantieschein - Certificado de Garantía TAU

**I- IMPORTANTE:** durante l'installazione è fondamentale che l'installatore compili esattamente il presente certificato di garanzia. Il certificato dovrà essere inviato alla TAU entro 10 giorni dalla data di installazione. In questo modo l'utente avrà la certezza che il prodotto installato potrà godere della garanzia per la durata di 24 mesi.  
**GB- IMPORTANT:** during installation, the installer must correctly fill in this guarantee certificate. The certificate must be sent to TAU within 10 days from the date of installation. The user will thus be sure that the installed product will enjoy a 24 month guarantee.

**F- IMPORTANT:** Au moment de l'installation il est fondamental que l'installateur remplisse intégralement ce certificat de garantie. Le certificat devra être envoyé à TAU dans les 10 jours qui suivent la date d'installation. De cette manière, l'utilisateur aura la certitude que le produit installé pourra bénéficier d'une garantie de 24 mois.

**D- ACHTUNG:** Während der Installation ist es wichtig, daß der Installateur diesen Garantieschein genau ausfüllt. Der Schein muß der TAU innerhalb von 10 Tagen ab dem Installationsdatum übermittelt werden. Auf diese Weise hat der Kunde die Gewißheit, daß für die installierten Produkte die 24-monatige Garantie in Anspruch genommen werden kann.

**E- IMPORTANTE:** durante la instalación es fundamental que el instalador rellene este certificado de garantía. El certificado se debe enviar a TAU antes de transcurridos 10 días desde la fecha de instalación. Así, el cliente tendrá la certeza de que el producto instalado está cubierto por la garantía por un plazo de 24 meses.

<b>TIMBRO DEL RIVENDITORE</b> RETAILER'S STAMP - CACHET DU REVENDEUR STEMPEL DES HÄNDLERS - SELLO DEL REVENDEDOR	<b>TIMBRO DELL'INSTALLATORE</b> INSTALLER'S STAMP - CACHET DE L'INSTALLATEUR STEMPEL DES INSTALLATEURS - SELLO DEL INSTALADOR	<b>DATI DELL'UTENTE FINALE</b> USER INFORMATION - COORDONNÉES DE L'UTILISATEUR FINAL DATEN DES ENDBEHIMMERS - DATOS DEL USUARIO FINAL Cognome/Surname/Nom/Nachname/Apelido  Nome/Name/Prénom/Name/Nombre  Via/Road/Rue/Straße/Calle  Cap/Post code/Code postal/BLZ/C.P.  Telefono/Tel./Téléphone/Telefon/Teléfono
Data di acquisto: Date of purchase - Date d'achat: Kaufdatum - Fecha de compra:	Data di installazione*: Date of installation* - Date d'installation*: Installationsdatum* - Fecha de instalación*:	

\* E' obbligatorio riportare la data di installazione

\* Das Installationsdatum muß angeführt sein

\* The date of installation must be indicated

\* Es obligatorio indicar la fecha de instalación

\* Il est obligatoire d'indiquer la date d'installation



✂ **Tagliare lungo la linea tratteggiata il tagliando e spedire in busta chiusa a:**

✂ **Cut along the dotted line and send in a closed envelope to:**

✂ **Couper long de la ligne pointillée et renvoyer le coupon sous enveloppe fermée à:**

✂ **Schneiden Sie entlang der gestrichelten Linie die Allonge ab und schicken Sie diese in einem geschlossenen Kuvert an:**  
✂ **Corte el cupón a lo largo de la línea de puntos y envíelo en sobre cerrado a:**

Doc. cod. **D-CGR0TAU00**  
rev. 04 del 07/12/2007

Servizio Assistenza Tecnica (Italia)

**VERDE**

**840 500122**

**ADDEBITO RIPARTITO**

Dal lunedì al venerdì (solo dall'Italia)

08:00 - 12:00 e 14:00 - 18:00

**TAU**  
srl

Via E. Fermi, 43  
10138 TORINO (ITALY)  
Tel. 0039 0444 750390  
Fax 0039 0444 750376

E-mail: [info@tautalia.com](mailto:info@tautalia.com)  
<http://www.tautalia.com>

## Certificato di Garanzia TAU - The TAU Guarantee Certificate - Certificat de Garantie TAU - TAU-Garantieschein - Certificado de Garantia TAU

1- Reportare l'etichetta adesiva (o in mancanza il numero di matricola) relativo ad ogni prodotto facente parte dell'impianto.

Attenzione: la garanzia non ha validità nel caso in cui non siano stati impiegati tutti componenti originali TAU per l'installazione dell'impianto automatico di apertura.

**GB:** Attach the adhesive label (or the series number) of each product in the system.

Attention: the guarantee is not valid if TAU original components are not used to install the automatic opening system.

**F:** Reporter l'étiquette adhésive (ou à défaut, le numéro matriciel) relative à tous les produits composants l'installation.

Attention la garantie n'est pas valable si des composants non originaux TAU ont été utilisés pour l'installation de l'automatisme d'ouverture.

**D:** Die Daten auf dem Aufkleber (oder wenn dieser nicht vorhanden ist, die Marknummer) sind für jedes Produkt der Anlage anzuführen.

**Achtung!** Die Garantie verfällt, wenn für die Installation der automatischen Öffnungsanlage nicht ausschließlich TAU-Original-Ersatzteile verwendet wurden.

**E:** Añadir la etiqueta adhesiva (o, si faltara, el número de matrícula) de cada producto que forma parte del equipo.

Atención: la garantía no es válida si no se han empleado todos componentes originales TAU para la instalación del equipo automático de apertura.

Quadro elettrico di comando	Radio ricevente	Fotocellule o/e altro	Serial n° _____
Electric control panel	Radio receiver	Photozell and/or alternative	Motor e
Coffret électrique de commande	Récepteur	Photocellules ou/et autre	Motor
Elektr. Schaltpult	Funkempfänger	Photozellen bzw. Sonstiges	Motor
Cuadro eléctrico de mando	Radio receptor	Fotocélulas o demás	Motor
Serial n° _____	Serial n° _____	Serial n° _____	Serial n° _____

✂ 1- Nel caso di un impianto comprendente più prodotti TAU, soqgetti a garanzia, recuperare le etichette adesive in un unico fascio chiuso uniti i certificati di garanzia o spedire in un'unica busta chiusa tutti i certificati di garanzia relativi ai prodotti utilizzati nell'impianto.

✂ **GB:** In case of a system containing several TAU products under guarantee, collect the sticky labels in a single guarantee certificate and send all the guarantee certificates concerning the products used in the plant in a closed envelope.

✂ **F:** Si une installation comprenant plusieurs produits TAU sujets à garantie, rassembler les étiquettes adhésives sur un seul certificat de garantie ou expédier dans une seule enveloppe fermée tous les certificats de garantie relatifs aux produits utilisés dans l'installation.

✂ **D:** Bei einer Anlage mit mehreren Produkten von TAU, die unter die Garantie fallen, sind die Daten auf Kleber in einem einzigen Garantieschein anzuführen. Es können aber auch sämtliche Garantiescheine für die in der Anlage verwendeten Produkte in einem geschlossenen Kuvert übermittelt werden.

✂ **E:** Si una instalación incluye varios productos TAU cubiertos por garantía, juntar todos los etiquetas adhesivas en un solo certificado de garantía o enviar en un sobre único todos los certificados de garantía referidos a los productos usados en la instalación.

✂ **E:** Si una instalación incluye varios productos TAU cubiertos por garantía, juntar todos los etiquetas adhesivas en un solo certificado de garantía o enviar en un sobre único todos los certificados de garantía referidos a los productos usados en la instalación.